



ÖNE ÇIKAN ÜRÜNLER KATALOĞU 2026

İLAÇLAMA ÜZERİNE ÇEŞİTLER (2 - 10)

MEKANİK OTLA MÜCADELE - TOPRAK İŞLEME (11 - 18)

BUDAMA VE BUDAMA SONRASI (19 - 25)

AĞAÇ HASAT VE HASAT SONRASI (24 - 38)

KABUKLU YEMİŞ CEVİZ, BADEM, FINDIK (39 - 72)

İŞLEME HATTI KURULUMU (73 - 77)

MEYVE VE ÜZÜM İŞLEME MAKİNELERİ (78 - 95)

HUBUBAT BAKLIYAT ÜZERİNE (96 - 99)

ELEKTROJETLER

YC102

KADIOĞLU ELEKTROJET İLAÇLAMA CİHAZI
4JET AĞAÇ MODELİ



Menşeyi:
Türkiye

Marka:
Kadioğlu

**Detaylar İçin
QR Okutunuz:**



Aşağı - yukarı yönde hareket ederek sirkülasyon sağlayan Elektrojet, ilacı yaprağın her yönüne ulaştırır. Tüm ilaçlama tanklarına montajı mümkündür.

10- 20 bar arası sürekli basınç verebilen tüm ilaçlama tanklarına montajı yapılabilir. Salınım hareketini 12 V traktör aküsü enerjisi ile yapar.

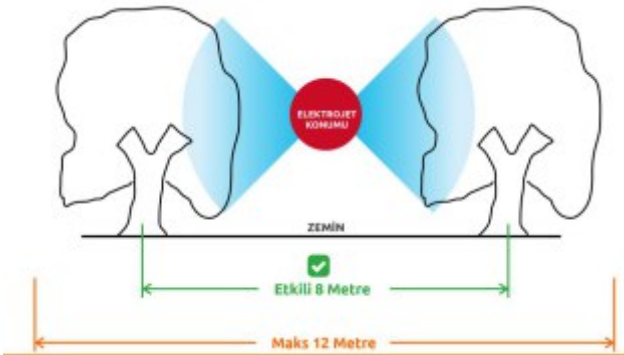

ELEKTROJETLER

YC401

KADIOĞLU ELEKTROJET HAREKETLİ İLAÇLAMA CİHAZI TARLA MODELİ

Menşee:
Türkiye

Marka:
Kadioğlu



**Detaylar İçin
QR Okutunuz:**



Elektrojet Tarla Modeli, sebze bahçeleri ve tarla tarımında pestisit uygulamasını verimli ve kolay hâle getiren, salınım hareketiyle ilaç yayan yeni nesil bir cihazdır.

15 - 40 bar arası basınç verebilen ilaçlama tanklarına montajı yapılmaktadır. Etkili atım genişliği 10 metredir. Hareketini 12 V traktör aküsü enerjisi ile yapar. Montaja hazır teslim edilmektedir.

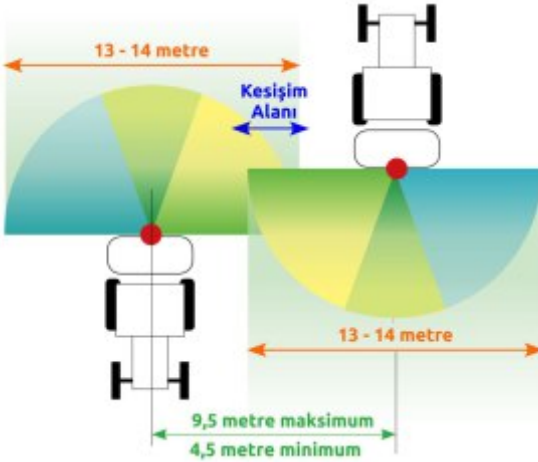

Kadioğlu Makine San. Tic. Ltd. Şti. 2026-1

KADIOĞLU

ELEKTROJET SENSÖR

ES2

KADIOĞLU ELEKTROJET SENSEYE AĞAÇ
ALGILAYICI TASARRUF SENSÖRLERİ



ELEKTROJET



Menşee:
Türkiye

Marka:
Kadioğlu

**Detaylar İçin
QR Okutunuz:**



Sensör uygulaması ilaçlama makinelerinizi ağacı algılayarak ilaç atacak şekilde akıllı hale getirir ve dikim aralığına göre %20-%60'a varan oranlarda ilaç tasarrufu sağlar.

Cihaz, ilaç pompasından gelen ilacı elektronik valf ile aç - kapa yapar. Tüm marka ve model Turbo Atomizerlere ya da Kadioğlu Elektrojetin bağlı olduğu ilaçlama tanklarına montajı yapılabilir.



ELEKTORJET ÇEŞİTLERİNİ İNCELEMEK İÇİN

Telefonunuzun kamerasıyla
QR kodu okutunuz



KADIOĞLU Makine San. Tic. Ltd. Şti. 2026-1

KADIOĞLU

NANO OT İLAÇLAMA APARATLARI

YC300

KADIOĞLU NANO OT İLAÇLAMA APARATI
DAMLA ÖNLEYİCİLİ MODEL

Menşee:
Türkiye

Marka:
Kadioğlu

**Detaylar İçin
QR Okutunuz:**



Kadioğlu NANO Ot İlaçlama Aparatı, tüm marka-model ilaçlama tanklarına bağlanarak 4-10 m ayarlanabilir genişlikte, homojen ve tozutmadan herbisit uygulaması sağlar.

4 bar ve 7 km/sa hızda ortalama tüketim:

- - 8 m genişlikte: 10 dönümde ~137 L su
- - 10 m genişlikte: 10 dönümde ~210 L su

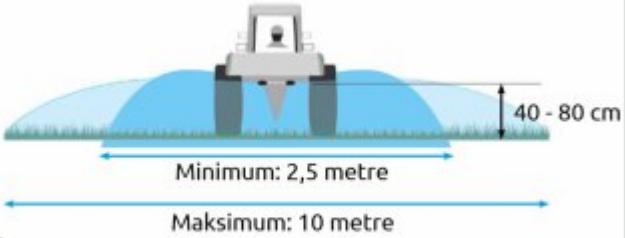

NANO OT İLAÇLAMA APARATLARI

KH101

**KADMEC HERBA OT İLAÇLAMA APARATI
(2 METRE HOTRURLU SET)**

Menşee:
Türkiye

Marka:
KADMEC



**Detaylar İçin
QR Okutunuz:**



Kadiođlu HERBA Ot İlaçlama Aparatı, tüm marka-model ilaçlama tanklarına bağlanarak 4-10 m ayarlanabilir genişlikte, homojen herbisit uygulaması sağlar. Kadiođlu NANO Ot İlaçlama Aparatı'nın hafif versiyonudur.

4 bar ve 7 km/sa hızda ortalama tüketim:

- - 8 m genişlikte: 10 dönümde ~137 L su
- - 10 m genişlikte: 10 dönümde ~210 L su

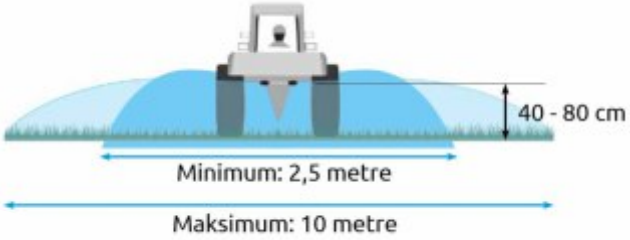

NANO OT İLAÇLAMA APARATLARI

NANOM2

KADIOĞLU NANO MASTER ÇİFT YÖNLÜ 3 PİSTONLU OT İLAÇLAMA MAKİNESİ



Menşee:
Türkiye

Marka:
Kadiođlu

**Detaylar İin
QR Okutunuz:**



Kadiođlu Nano Master Ot İlalama Makinesi, meyve baheleri ve bađlarda herbisit uygulamaları iin tasarlanmıř, tasarruflu ve iř geniřliđi ayarlı bir püskürtme sistemidir.3 piston ve kumanda kolu sayesinde bařlıklar sađa-sola ve ařađı-yukarı kolayca hareket eder; kollar dar pozisyonda yukarı kaldırılarak sıra bařlarında manevra kolaylıđı sađlar.



SPEEDY 2 OT İLAÇLAMA MAKİNESİ

SPD2

KADIOĞLU SPEEDY 2 ÇİFT YÖNLÜ OT
İLAÇLAMA EKİPMANI

Menşee:
Türkiye

Marka:
Kadioğlu



**Detaylar İin
QR Okutunuz:**



Meyve baheleri ve bađlarda herbisit uygulamaları iin tasarlanmıřtır. 3 ayrı hareket pistonuna sahip Kadiođlu Speedy 2 modeli aı ayarlı TJET nozullara sahiptir.

*Standart iř geniřliđi utan uca 280 - 500 cm aralıđındadır.
Saha dar, daha geniř, tek ynl ya da pistonsuz modeller sipariř üzerine retilmektedir. İlalama tankına monte edilen modeller de mevcuttur.*



Kadiođlu Makine San. Tic. Ltd. řti. 2026-1

KADIOĐLU

TÜM OT İLAÇLAMA ÇÖZÜMLERİ İÇİN

Telefonunuzun kamerasıyla
QR kodu okutunuz



MEKANİK OTLA MÜCADELE EKİPMANLARI



BAHÇE - BAĞ SIRA ALTI ÇÖZÜMLERİ

KDM500

**KADIOĞLU EKO DUYARGALI ÇAPA
MAKİNESİ + ÇAPA BIÇAĞI ATAŞMANI**

**4 YIL
GARANTİLİ
DUYARGA**



Menşee:
Türkiye

Marka:
Kadiođlu

**Detaylar İin
QR Okutunuz:**



Ađaa, fidan, bađ vb alandarda diplerde kalan apalanması zor alanların apalanması iin tasarlanmıř duyargalı apa makinesi uzun yıllar hizmet edecek sađlamlıđa sahiptir.

Dakikada 20 litre hidrolik yađ akıřı olan, 2 hidrolik ıkıřa sahip traktörler iin uygundur. (Teleskopik kolu pistonla ama-kapama özelliđi iin 4 hidrolik ıkıřa ihtiya duyar)

KDM205U



**UZUN TİP ÇAPA BIÇAĐI ATAŞMANI +
DENGE DİSKİ**

Dar dikim meyve baheleri ve bađlar iin apalayıcı atařman. Yüzeysel apalama yapar. Otların kökünü kopararak öldürür.

KDM203

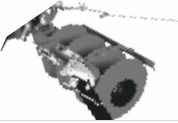

4'LÜ DİSKARO ATAŞMANI

Klasik, yarı bodur meyve baheleri ya da geniř dikim aralıđına sahip bađlar iin apalayıcı atařman

KDM201



2'Lİ KAPAMA ATAŞMANI

Diplere toprak yıđarak set oluřturmaya yarayan atařman. Ot mücadelesi iin de kullanılmaktadır.

KDM204



PULLUK ATAŞMANI

Bađ diplerini amak ya da apalamak iin kullanılan atařman. 3'lü diskaro atařmanı ile benzer iři yapar. Daha derine inebilir.

BAHÇE - BAĞ SIRA ALTI ÇÖZÜMLERİ

KDR101

**KADIOĞLU ROTO DUYARGALI DİK FREZE
TİPİ ÇAPA (30 + 50 CM DİSK DAHİL)**



Menşeyi:
Türkiye

Marka:
Kadioğlu

**Detaylar İçin
QR Okutunuz:**



ROTO Model Dip Çapalama makinesi, hidrolik yağ akışıyla çalışan profesyonel kullanıma uygun duyargalı bir çapa makinesidir. Bağ ve meyve bahçeleri için tasarlanmış olup, açılabilir ayarları kullanıcı dostu kumanda koluyla yapılır.

Dakikada 180 bar basınç ve 30 L yağ akışı sağlayan traktörlere uygundur.

KDR202



**KADIOĞLU ROTO ÇAPA BIÇAĞI
ATAŞMANI**

Dar dikim bahçe ve bağlarda toprağı yüzeyel keserek ot mücadelesi sağlayan ataşman

KDM203



**KADIOĞLU ROTO İÇİN OT BIÇME
(TIRPAN) ATAŞMANI**

Toprağı karıştırmadan otları toprakla sıfır kesim yapan ataşman

KDM300



**KADIOĞLU ROTO İÇİN DAL SÜPÜRME
ATAŞMANI**

Budama sonrası diplere düşen atıkları ve hastalıklı yaprakları ağaçtan uzaklaştıran ataşman

BAHÇE - BAĞ SIRA ALTI ÇÖZÜMLERİ

KDT100

KADIOĞLU ECOSKID TRAKTÖR TIRPANI



Menşee:
Türkiye

Marka:
Kadioğlu

**Detaylar İçin
QR Okutunuz:**



Meyve bahçeleri ve bağların diplerindeki otları temizlemek için tasarlanmış ot biçme tırpanı.
(KDM300 dal süpürme ataşmanı bağlanabilmektedir.)

Dakikada 180 bar basınç ve 20 L yağ akışı sağlayan traktörlere uygundur.



KDM300



**KADIOĞLU ROTO İÇİN DAL SÜPÜRME
ATAŞMANI**

Budama sonrası diplere düşen atıkları ve hastalıklı yaprakları ağaçtan uzaklaştıran ataşman

BAHÇE - BAĞ SIRA ALTI ÇÖZÜMLERİ

KS100

KADIOĞLU STAR MEKANİK BAĞ VE BAHÇE DİP ÇAPA EKİPMANI



Menşee:
Türkiye

Marka:
Kadiođlu

**Detaylar İin
QR Okutunuz:**



Kadiođlu Star apa Makinesi, bađlar ve bodur meyve bahelerinde dip otlarıyla biyolojik mcadele ve gbre karıřtırma iřlemi iin zel olarak tasarlanmıř bir apalama ekipmanıdır.

- ok ynl aı ve derinlik ayarını sađlayan řası
- Ađa kabuđuna zarar vermeyen silikon parmaklar

KDM600

KADIOĐLU APAMATİK İZEL - KLTİVATR İİN DUYARGALI APA



Menşee:
Türkiye

Marka:
Kadiođlu

**Detaylar İin
QR Okutunuz:**



Kadiođlu apamatik, tm bađ-bahe tipi izellere kolayca monte olacak řekilde tasarlanmıřtır. Srm sırasında bađ ve ađa diplerinde apa yapılmamıř alan bırakmamasına yardımcı olur.

Dakikada 20 litre hidrolik yađ akıřı sađlayan traktrler iin uygundur. Tesviyesi yapılmıř, dzenli baheler iin tavsiye edilir.

Kadiođlu Makine San. Tic. Ltd. řti. 2026-1

KADIOĐLU

KADIOĞLU BURSA SERİSİ DİSKARO ÇEŞİTLERİ

**BURSA2
SERİSİ**

**KADIOĞLU BURSA SERİSİ BAHÇE TİPİ
KAYDIRMALI AĞIR TİP DİSKARO**



Menşei:
Türkiye

Marka:
Kadioğlu

**Detaylar için
QR Okutunuz:**



Kadioğlu Bursa Serisi Bağ-Bahçe Tipi Diskaro, en zorlu koşullara dayanacak şekilde tasarlanmış profesyonel toprak işleme ekipmanıdır. Hidrolik kaydırma ve üst koruma, dalları yere yakın etekli ağaçların altında çalışmayı kolaylaştırır.

Üç askı kolu ve diskler üzerindeki baskıyı azaltan, arazideki olası engellerde traktörü ve ekipmanı koruyan, traktörün tekerleklerinin boşa çıkmasını engelleyen hareketli, yaylı şasi



BURSA SERİSİ DİSKARO ÇEŞİTLERİ İÇİN:



MALÇLAMA VE ANIZ KIRMA

ECR250

KADIOĞLU ECOROLLER OT MALÇLAMA VE ANIZ KIRMA EKİPMANI

Menşeyi:
Türkiye

Marka:
Kadioğlu



**Detaylar İçin
QR Okutunuz:**



ECOROLLER, ot malçlama ve tarla bitkilerinde hasat sonrası anız kırma amaçlı bir ekipmandır. Bitki örtüsünün saplarını kırar ve katlar, gölge fermantasyonunu tetikleyen etkili bir gölge halısı oluşturur.

- Kapalı durumda 150 cm - Açık durumda 250 cm iş genişliği
- Toplam ağırlık: 900 kg

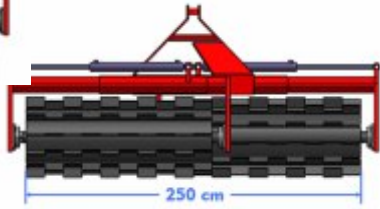
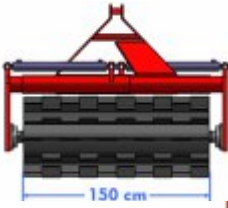

Kadioğlu Makine San. Tic. Ltd. Şti. 2026-1

(KADIOĞLU)

OT BİÇME - DAL PARÇALAMA

DP220

KADIOĞLU DP220 DAL PARÇALAMA VE OT BİÇME MAKİNESİ



Menşe:
Türkiye

Marka:
Kadioğlu

**Detaylar İçin
QR Okutunuz:**



Kadioğlu DP220, çok amaçlı ve güçlü bir dal, ot ve sap parçalayıcıdır. Özellikle zeytinlikler, meyve bahçeleri ve bağlar için idealdir. Yoğun kullanıma uygundur.

- İş Genişliği: 220 cm
- Min güç ihtiyacı: 55 hp
- Hidrolik kaydırma
- Dövme çelik, ağır çekiş tipi parçalayıcılar

CBM200

KADIOĞLU CBM200 YATAY BİÇAKLI BAHÇE TİPİ OT BİÇME MAKİNESİ



Menşe:
Türkiye

Marka:
Kadioğlu

Bahçe ve bağ tipi ot biçme makinesi, ağaç dibine kaydırılarak yaklaşacak şekilde tasarlanmıştır. Makinenin ucundaki yaylı ot biçme parçası ağaca temas edince geri çekilir, böylece ağaç dibindeki otlar da biçilmiş olur.

Dakikada 20 litre hidrolik yağ akışı sağlayan traktörler için uygundur. Tesviyesi yapılmış, düzenli bahçeler için önerilir.

BUDAMA VE BUDAMA SONRASI



BUDAMA MAKİNELERİ

KBB24

KADIOĞLU KBB24 İKİ YÖNLÜ - 3 PİSTONLU BAĞ BUDAMA (FİLİZ KESME) MAKİNESİ



Menşee:
Türkiye

Marka:
Kadiođlu

**Detaylar İin
QR Okutunuz:**



Kadiođlu KBB24, ift hareketli bıađıyla apaksız, pürüzsüz kesim yapar. Asma bađları ve bodur meyve bahelerinde 2 cm'ye kadar dallar iin uygundur.

- Darbe emme pistonu
- Her yönde alıřma aısı ayarı
- Farklı bıak boyu seenekleri

KBB2



KADIOĐLU KBB2 İFT YÖNLÜ - 1 PİSTONLU BAĐ BUDAMA (FİLİZ KESME) MAKİNESİ

ift hareketli, İtalya üretimi bıaklara sahiptir.

KBB1



KADIOĐLU KBB1 TEK YÖNLÜ - 1 PİSTONLU BAĐ BUDAMA (FİLİZ KESME) MAKİNESİ

ift hareketli, İtalya üretimi bıaklara sahiptir.

KBB14



KADIOĐLU KBB14 TEK YÖNLÜ - 2 PİSTONLU BAĐ BUDAMA (FİLİZ KESME) MAKİNESİ

ift hareketli, İtalya üretimi bıaklara sahiptir.

DAL SÜPÜRME MAKİNELERİ

KDT112

**KADIOĞLU DAL SÜPÜRME MAKİNESİ
TRAKTÖR ÖNÜ - 2 YÖNLÜ**



Menşe:
Türkiye

Marka:
Kadioğlu

**Detaylar İçin
QR Okutunuz:**



Traktörün önden monte edilen ve traktör hidroliğiyle çalışan Kadioğlu KDT112 dal süpürme makinesi, çift yönlü çalışarak bağ ve bahçelerdeki budanmış dalları ortaya toplar.

- İş genişliği: 220–360 cm
- Dakikada 20 litre yağ akışı ve 160 bar basınç sağlayan traktörler için uygundur

KDT110

**KADIOĞLU DAL SÜPÜRME MAKİNESİ
TRAKTÖR ÖNÜ - 1 YÖNLÜ**



Menşe:
Türkiye

Marka:
Kadioğlu

**Detaylar İçin
QR Okutunuz:**



Traktörün önden monte edilen ve traktör hidroliğiyle çalışan Kadioğlu KDT110 dal süpürme makinesi, tek yönlü çalışarak bağ ve bahçelerdeki budanmış dalları ortada toplar.

- İş genişliği: 110–180 cm
- Dakikada 15 litre yağ akışı ve 160 bar basınç sağlayan traktörler için uygundur

Kadioğlu Makine San. Tic. Ltd. Şti. 2026-1

KADIOĞLU

DAL SÜPÜRME VE DAL TOPLAMA

KDT100S

**KADIOĞLU DAL SÜPÜRME MAKİNESİ - 1
YÖNLÜ - TRAKTÖR ARKASI**

**5 KAT
DAYANIKLI
FIRÇA**



Menşee:
Türkiye

Marka:
Kadiođlu

**Detaylar İin
QR Okutunuz:**



Esnek PVC parmaklar ađaçlara zarar vermez ve en ince dallar ile yaprakların yanında 15 cm'ye kadar kalınlıktaki dalları kolaylıkla ortaya süpürür.

- Hidrolik yağ akışını verimli kullanan özel üretim hidromotor
- Özel tasarım, emsalsiz PVC fıralar

DT230

**KADIOĞLU DT230 DAL TOPLAMA
EKİPMANI**



Menşee:
Türkiye

Marka:
Kadiođlu

**Detaylar İin
QR Okutunuz:**



Dal Toplama Ekipmanı, bađ ve bahelerde budama sonrası dalları toplayıp baheden uzaklaştırmak için tasarlanmış ekonomik bir ekipmandır.

İş genişliđi: 230 - 135 cm ayarlanabilir özelliktir

GÜBRE SERPME MAKİNESİ

SM1700

KADIOĞLU SM1700 ASILIR TİP KATI GÜBRE DAĞITMA MAKİNESİ



Menşe:
Türkiye

Marka:
Kadioğlu



**Detaylar İçin
QR Okutunuz:**



Kadioğlu SM-1700 Gübrematik; kompost, ahır gübresi, solucan gübresi, leonardit, saman ve kireç gibi birçok malzemeyi hem yükleyip hem de serpebilen, çok yönlü ve pratik bir tarım makinesidir. Hidrolik yükleme kepçesi sayesinde ekstra iş makinesine gerek kalmadan verimli kullanım sunar. Avantajlarının Özeti Traktörün arkasına veya üç askı kolu varsa önüne kolayca takılıp çıkarılabilir. Yükleme kepçesi gübreyi otomatik olarak serpme hunisine aktarır. İç karıştırma sistemi malzemeyi homojen şekilde serpme diskine iletir ve tarlaya, bahçeye veya bağa dengeli dağılım sağlar.



Kadioğlu Makine San. Tic. Ltd. Şti. 2026-1

KADIOĞLU

AĞAÇ HASAT VE HASAT SONRASI



HALATLI SİLKELEME MAKİNELERİ

HM600M

**KADIOĞLU VIBROPE MASTER HALATLI
AĞAÇ SİLKEME MAKİNESİ**



Menşe:
Türkiye

Marka:
Kadioğlu

**Detaylar İçin
QR Okutunuz:**



En güçlü halatlı silkeleme makinesi olan Kadioğlu Vibrope Master, çekme-bırakma mesafesi ile silkeleme ayarına sahiptir.

Hareket: Krank Kolu ve Eksantrik mil
Çekme Bırakma Mesafesi: 6 - 8 - 12 cm
Devir: 1/1
Ağırlık: 80 kg

HM600MS

**KADIOĞLU VIBROPE MASTER VİNÇ
SAPANLI AĞAÇ SİLKEME MAKİNESİ**



Menşe:
Türkiye

Marka:
Kadioğlu

**Detaylar İçin
QR Okutunuz:**



İncelediğiniz model, Kadioğlu Vibrope Master Ağaç Silkeleme Makinesi'nin çelik halat yerine 3 ton kapasiteli, 5 metre uzunluğunda polyester vinç sapanı kullanılan versiyonudur. Özellikle silkeleme için kısa mesafenin yeterli olduğu genç ağaçlarda, çelik halatlı versiyona göre kullanımı daha kolaydır.

HALATLI SİLKELEME MAKİNELERİ

HM600V

**KADIOĞLU VEGA DÖRTAYAK HALATLI
SİLKME MAKİNESİ**



Menşeyi:
Türkiye

Marka:
Kadioğlu

**Detaylar İçin
QR Okutunuz:**



Kadioğlu VEGA Dörtayak Ceviz Hasat-Silkme Makinesi, Kadioğlu Vibrope Master'ın dört ayaklı ve ağırlık eklenebilir versiyonudur. Ceviz, badem, kayısı ve erik gibi meyve ağaçlarında hızlı ve verimli hasat sağlar. Zemine sabitlenebilmesi sayesinde traktör sallanmaz ve hafif traktörlerle konforlu, güvenli kullanım sunar.



HALATLI SİLKELEME MAKİNELERİ

HM600

**KADIOĞLU VIBROPE HALATLI AĞAÇ
SİLKEME MAKİNESİ**



Menşeyi:
Türkiye

Marka:
Kadioğlu

**Detaylar İçin
QR Okutunuz:**



10000'den fazla kullanıcısıyla en yaygın halatlı ağaç silkeleme makinesi modelidir. İdeal ayarlanmış silkeleme seviyesi sayesinde her yaşta her ağaçla kolay kullanım sağlar.

Hareket: Krank Kolu ve Eksantrik mil

Çekme Bırakma Mesafesi: 10 cm

Devir: 1/1

Ağırlık: 62 kg

HM600EKO

**KADIOĞLU VIBROPE EKO (OLIVE S)
HALATLI AĞAÇ SİLKEME MAKİNESİ**



Menşeyi:
Türkiye

Marka:
Kadioğlu

**Detaylar İçin
QR Okutunuz:**



Oldukça sade ve sağlam tasarıma sahip olan Vibrope EKO ekonomik fiyatı ve kullanıcı dostu tasarımıyla öne çıkmaktadır.

Hareket: Eksantrik mil

Çekme Bırakma Mesafesi: 6 cm

Devir: 1/1

Ağırlık: 59 kg

Kadioğlu Makine San. Tic. Ltd. Şti. 2026-1

KADIOĞLU

HALATLI SİLKELEME MAKİNELERİ

HM600X

**KADIOĞLU VIBROPE X HALATLI AĞAÇ
SİLKEME MAKİNESİ**



4 yönlü hareket
başlığı



Şaft ve saparı dahildir

Menşee:
Türkiye

Marka:
Kadioğlu

**Detaylar İçin
QR Okutunuz:**



Kadioğlu Vibrope X Modeli Mekanik Şanzımana sahiptir. 6 cm çekme - bırakma mesafesi sayesinde ağaçları nazikçe silkeler, özellikle düşük güçte traktörlerde traktörü zorlamaz.

*Hareket: Eksantrik mil
Çekme Bırakma Mesafesi: 6 cm
Devir: 1/1
Ağırlık: 69 kg*

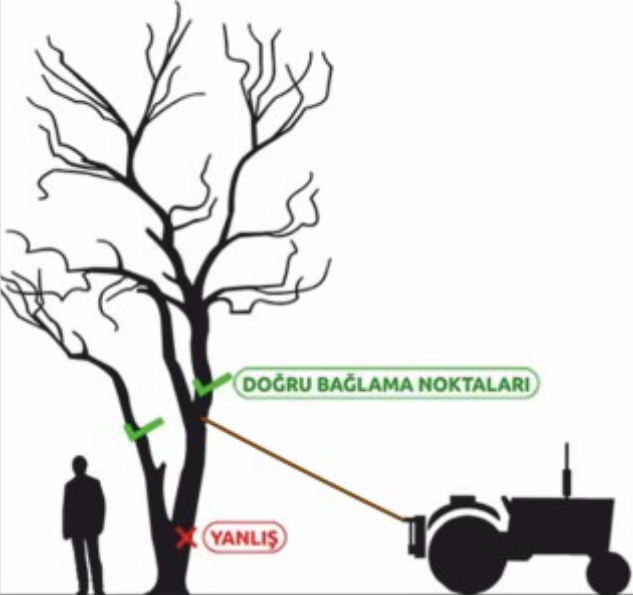

HİDROLİK AĞAÇ SİLKELEME MAKİNELERİ

HM400

**SPEDO FRUIPICK AĞAÇ SİLKELEME
MAKİNESİ(3 PARMAK PENSELİ MODEL)**

Menşe:
İtalya

Marka:
SPEDO



**Detaylar İçin
QR Okutunuz:**



Kullanıcı dostu kontrolü, sağlam yapısı ve Spedo'nun eşsiz hidrolik mühendisliği ile günlük 1000-1500 ağaç hasadı yapabilen sınıfının en gelişmiş makinesidir.

Min traktör ihtiyacı: 65 hp (Tavsiye edilen 80 hp üzeri)

Ceviz, badem, zeytin, kayısı, erik ve benzeri mahsüllerin mekanik hasadı için tasarlanmış hidrolik ağaç silkeleme makinesinin öne çıkan özellikleri:

- Hidrolik sistemle hareketli tekerlekler (10.0/75-15) sayesinde kolay hareket
- Bağımsız hidrolik sistem ve değişken deplasmanlı pompa
- Kablosuz, orantılı hız kontrollü kumanda ile kolay yönetim
- Silkeleyici kolun sağ-sol ve yukarı-aşağı hareketi hassas kontrol
 - Uzayan-kısalan bom aşınmaya dayanıklı tasarım
 - Silkeleyici pense $\pm 65^\circ$ açıyla çift yönlü dönebilir
 - Operatör silkeleme şiddetini kolayca ayarlayabilir
- Silkeleme ve pense basıncı elektronik olarak programlanabilir
 - Silkeleme sırasında otomatik sıkı kavrama ile kabuk soyulması önlenir
- Hidrolik açılır-kapanır şemsiye bağlamaya hazır olarak teslim edilir

SİLKELEYİCİ KAFA SEÇENEKLERİ



**3 PARMAK
PENSE**



**2'Lİ KISKAÇ
PENSE**



**IBERICA
PENSE**

HİDROLİK AĞAÇ SİLKELEME MAKİNELERİ

HM401

SPEDO FRUIPICK İÇİN HİDROLİK HASAT ŞEMSİYESİ



Menşee:
İtalya

Marka:
SPEDO

**Detaylar İin
QR Okutunuz:**



Spedo Fruipick'e baėlanarak alıřan Hasat Őemsiyesi, silkelenen mahsűlű toplar ve alttan aılır kapaėı sayesinde rűmorka bořaltmayı kolaylařtırır.

Modeller:

- 6 metre ap
- 4,5 metre ap



HİDROLİK AĞAÇ SİLKELEME MAKİNELERİ

HM402

SPEDO FRUIPICK YÜKSEK KOLLU AĞAÇ SİLKELEME MAKİNESİ

Menşe:
İtalya

Marka:
SPEDO



**Detaylar İçin
QR Okutunuz:**



Spedo Fruipick'in yaygı makinesi ile uyumlu olarak tasarlanmış versiyonu. Teknik özellikleri aynı, sadece şasi yapısı farklıdır.
Min traktör ihtiyacı: 65 hp (Tavsiye edilen 80 hp üzeri)

HM602

SPEDO WR ÇİFT YAYGI AÇAN HASAT TREYLERİ (YAYGI MAKİNESİ)

Menşe:
İtalya

Marka:
SPEDO



**Detaylar İçin
QR Okutunuz:**



Spedo Hasat Treyleri, Spedo Fruipick "Yüksek Kol" modeli ile entegre çalışan, yere düşen mahsülü hızlıca toplamak için tasarlanmış profesyonel bir yaygı makinesidir. İş yükünü azaltır ve kısa sürede kendini amorti eder; ayrıca Spedo Fruipick olmadan da bağımsız olarak kullanılabilir.

KADIOĞLU Makine San. Tic. Ltd. Şti. 2026-1

KADIOĞLU

HİDROLİK AĞAÇ SİLKELEME MAKİNELERİ

HM501B

TRAKTÖR ÖN YÜKLEYİCİ MODELİ SPEDO FRUIPICK



Menşee: İtalya

Marka: SPEDO

SİLKELEYİCİ KAFA SEÇENEKLERİ

Detaylar İin QR Okutunuz:



3 PARMAK PENSE



2'Lİ KISKAÇ PENSE



IBERICA PENSE



- Bağımsız hidrolik sistem ve deęişken deplasmanlı pompa
 - Orantılı hız kontrollü, operatör dostu yönetim
 - Pense kolu saę-sol ve yukarı-aşaęı hareket edebilir
 - Silkeleyici pense $\pm 65^\circ$ açıyla çift yönlü dönebilir
- Operatör silkeleme şiddetini ayarlayabilir; pense otomatik sıkı kavrar
 - Hidrolik açılır şemsiye için hazır altyapı

HM502B

LOADER'LAR İİN SPEDO FRUIPICK



Menşee: İtalya

Marka: SPEDO

SİLKELEYİCİ KAFA SEÇENEKLERİ:

Detaylar İin QR Okutunuz:



3 PARMAK PENSE



2'Lİ KISKAÇ PENSE



IBERICA PENSE



- Bağımsız hidrolik sistem ve deęişken deplasmanlı pompa
 - Orantılı hız kontrollü, operatör dostu yönetim
 - Pense kolu saę-sol ve yukarı-aşaęı hareket edebilir
 - Silkeleyici pense $\pm 65^\circ$ açıyla çift yönlü dönebilir
- Operatör silkeleme şiddetini ayarlayabilir; pense otomatik sıkı kavrar
 - Hidrolik açılır şemsiye için hazır altyapı

HİDROLİK AĞAÇ SİLKELEME MAKİNELERİ

HM503B

TRAKTÖR ÖN YÜKLEYİCİ MODELİ SPEDO FRUIPICK



Menşe:
İtalya

Marka:
SPEDO

SİLKELEYİCİ KAFA SEÇENEKLERİ



**3 PARMAK
PENSE**



**2'Lİ KISKAÇ
PENSE**



**IBERICA
PENSE**

**Detaylar İçin
QR Okutunuz:**



- Bağımsız hidrolik sistem ve değişken deplasmanlı pompa
 - Orantılı hız kontrollü, operatör dostu yönetim
 - Pense kolu sağ-sol ve yukarı-aşağı hareket edebilir
 - Silkeleyici pense $\pm 65^\circ$ açıyla çift yönlü dönebilir
 - Silkle şiddeti ayarı; otomatik kavrama ayarı
 - Hidrolik açılır şemsiye için hazır altyapı

Minimum 100 L/dakika yağ akışı ve 200 BAR basınç gerekir; ayrıca joystick ve valf bağlantısı gerekir. (fiyata dahil değildir)

HM504

LOADER'LAR İÇİN SPEDO FRUIPICK



Menşe:
İtalya

Marka:
SPEDO

SİLKELEYİCİ KAFA SEÇENEKLERİ



**3 PARMAK
PENSE**



**2'Lİ KISKAÇ
PENSE**



**IBERICA
PENSE**

**Detaylar İçin
QR Okutunuz:**



- Bağımsız hidrolik sistem ve değişken deplasmanlı pompa
 - Orantılı hız kontrollü, operatör dostu yönetim
 - Pense kolu sağ-sol ve yukarı-aşağı hareket edebilir
 - Silkeleyici pense $\pm 65^\circ$ açıyla çift yönlü dönebilir
 - Silkle şiddeti ayarı; otomatik kavrama ayarı
 - Hidrolik açılır şemsiye için hazır altyapı

Minimum 100 L/dakika yağ akışı ve 200 BAR basınç gerekir; ayrıca flanş ve valf bağlantısı gerekir. (fiyata dahil değildir)

ATRAX ZEYTİN HASAT MAKİNESİ

HM202T2

ATRAX V4 PRO AKÜ İLE ÇALIŞAN ZEYTİN HASAT MAKİNESİ



Menşeyi:
Yunanistan

Marka:
ATRAX

**Detaylar İçin
QR Okutunuz:**



Sınıfının en güçlü, hafif ve sağlam zeytin hasat makinesi ATRAX V4 PRO; sertleştirilmiş çelik dişliler ve motor koruma önlemleri ile uzun ömürlü kullanım sunar.

12 V 60 A akü önerilir



- 12 V akü ile çalışır; traktör, otomobil veya motosiklet aküsü kullanılabilir
 - Enerji ihtiyacı minimum seviyede tasarlanmıştır
- Zeytin hasat kafası 1,3 kg, 2,4 m uzunluk için toplam ağırlık sadece 1,99 kg; sınıfının en hafif makinesidir (750W)
- Hız kademesiz ayarlanabilir, dakikada 400–1200 devirle çalışabilir
- Kablo kumanda kısmından dışarı verilmiş, olası kırılmalar önlenmiştir
 - Kullanıcıya minimum titreşim hissettirir
- Standart 14 m elektrik kablosu ile akü taşımaya gerek yok
- Saatte 130–200 kg zeytin toplama kapasitesine sahiptir (ağaçtaki zeytin yoğunluğuna bağlı olarak değişir)

DAL SİLKELEME MAKİNESİ

HM130P

KADIOĞLU HMX YÜKSEK DEVİRLİ DAL SİLKELEME MAK (KAWASAKI TJ53E MOTORLU)



Menşe:
Türkiye

Marka:
Kadioğlu

**Detaylar İçin
QR Okutunuz:**



Kadioğlu HMX, motoru sırtta taşınan, dallarda rahat dolaşabilen ve dakikada 3500 kez dalı silkeleyen yüksek performanslı güçlü, pratik bir makinedir.

Farklı motor seçenekleri mevcuttur.



HMA100

KOLAY TAŞIMA ASKISI



**Detaylar İçin
QR Okutunuz:**



Kadioğlu Makine San. Tic. Ltd. Şti. 2026-1

KADIOĞLU

TÜM HASAT MAKİNESİ ÇEŞİTLERİNİ İNCELEYEBİLİRSİNİZ

*İhtiyacınız olan olan modeli
bulmak için
Telefonunuzun kamerasıyla
QR kodu okutunuz*



ZEYTİN YAPRAĞI AYIRMA MAKİNELERİ

ZY100

KADIOĞLU ZY 100 BENZİNLİ ZEYTİN YAPRAĞI AYIRMA MAKİNESİ



Menşe:
Türkiye

Marka:
Kadioğlu

**Detaylar İçin
QR Okutunuz:**



Kadioğlu ZY100 Zeytin Yaprağı Ayırma Makinesi, hasat sırasında yağya dökülen yaprakları zeytinlerden ayırır ve işçilik ile kasa tasarrufu sağlar.

4 zamanlı benzinli motorla çalışır.

DEF

GRIFO DEF HIZ AYARLI ELEKTRİKLİ ZEYTİN YAPRAĞI AYIRMA MAKİNESİ



Menşe:
İtalya

Marka:
GRIFO

**Detaylar İçin
QR Okutunuz:**



Grifo DEF Zeytin Yaprağı Ayırma Makinesi, 220V elektrikle çalışır ve hasat sırasında yağya düşen yaprak, sürgün ve zeytinleri ayırmak için kullanılır.

220 V Hane elektriği ile çalışır.

Kadioğlu Makine San. Tic. Ltd. Şti. 2026-1

KADIOĞLU

DEFNE YAPRAĞI AYIRMA MAKİNESİ

SE2

KADIOĞLU SE2 DEFNE YAPRAĞI AYIRMA
MAKİNESİ



Menşee:
Türkiye

Marka:
Kadioğlu

**Detaylar İçin
QR Okutunuz:**



Sınıfının en yüksek devirli şanzımanı sayesinde, kuturulmuş defne yapraklarını dalından elle ayırmaya göre daha düşük kırma oranıyla döker ve yaprak kalitesini korur.

220 V ve 380 V versiyonları mevcuttur. Anahtar teslim defne yaprağı ayırma tesisi projelendirmesi için iletişime geçiniz.

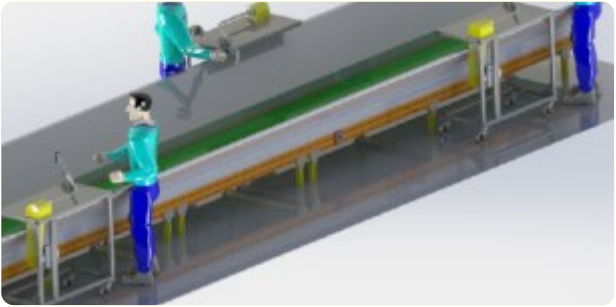

KABUKLU YEMİŐ (CEVİZ, BADEM, FINDIK)



CEVİZ SOYMA MAKİNELERİ

CKS40

KADIOĞLU PRATİKO 40 KÜÇÜK TİP CEVİZ SOYMA MAKİNESİ



Hobi amaçlı kullanım için uygun ekonomik model

Soyucu
Tipi:

Metal Rende

Çalışma
Hızı:

Sabit Devir

Tek İşlem
Kapasitesi:

40 LİTRE

20 - 25 kg

**Detay
İçin QR:**



CKS80

KADIOĞLU PRATİKO 80 CEVİZ SOYMA MAKİNESİ



Saatte ortalama
400 - 600 kg ceviz soyar.

Soyucu
Tipi:

Metal Rende

Çalışma
Hızı:

Sabit Devir

Tek İşlem
Kapasitesi:

80 LİTRE

55 - 65 kg

**Detay
İçin QR:**



CKS80D

KADIOĞLU PRATİKO 80D HASSAS DEVİR AYARLI CEVİZ SOYMA MAKİNESİ



CKS80 modelinin hassas devir ayarlı versiyonudur.

Soyucu
Tipi:

Metal Rende

Çalışma
Hızı:

Devir Ayarlı

Tek İşlem
Kapasitesi:

80 LİTRE

55 - 65 kg

**Detay
İçin QR:**



CEVİZ SOYMA MAKİNELERİ

CKS100

KADIOĞLU CKS100 MİKSERLİ CEVİZ SOYMA MAKİNESİ



Karıştırıcı mikserle sahiptir yüksek hızda soyma yapar.

Soyucu
Tipi:

Metal Rende

Çalışma
Hızı:

Sabit Devir

Tek İşlem
Kapasitesi:

100 LİTRE

70- 80 kg

**Detay
İçin QR:**



CKS130180EKO

KADIOĞLU CKS130180EKO CEVİZ SOYMA MAKİNESİ



Saatte ortalama 600 - 900 kg
ceviz soyar.

Soyucu
Tipi:

Metal Rende

Çalışma
Hızı:

Sabit Devir

Tek İşlem
Kapasitesi:

170 LİTRE

80 - 110 kg

**Detay
İçin QR:**



CKS130180EKOD

KADIOĞLU CKS130180EKOD HASSAS DEVİR AYARLI CEVİZ SOYMA MAKİNESİ



CKS130180EKO modelinin hassas devir ayarlı versiyonudur.

Soyucu
Tipi:

Metal Rende

Çalışma
Hızı:

Devir Ayarlı

Tek İşlem
Kapasitesi:

170 LİTRE

80 - 110 kg

**Detay
İçin QR:**



Kadioğlu Makine San. Tic. Ltd. Şti. 2026-1

KADIOĞLU

CEVİZ SOYMA MAKİNELERİ

CKS130180

KADIOĞLU CKS130 ELEME SEHPALI CEVİZ SOYMA MAKİNESİ



CKS130180EKO modelinin eleme sehpalı versiyonudur.

Soyucu
Tipi:

Metal Rende

Çalışma
Hızı:

Sabit Devir

Tek İşlem
Kapasitesi:

170 LİTRE

80 - 110 kg

**Detay
İçin QR:**



CKS130180D

KADIOĞLU CKS130D SEHPALI + HASSAS DEVİR AYARLI CEVİZ SOYMA MAKİNESİ



CKS130180EKO modelinin devir ayarlı ve sehpalı versiyonudur.

Soyucu
Tipi:

Metal Rende

Çalışma
Hızı:

Devir Ayarlı

Tek İşlem
Kapasitesi:

170 LİTRE

80 - 110 kg

**Detay
İçin QR:**



CKS90160

KADIOĞLU CKS90160 CEVİZ SOYMA MAKİNESİ



Saatte ortalama 700 - 1100 kg soyar. Aşındırıcılar garantilidir.

Soyucu
Tipi:

Çelik Bıçak

Çalışma
Hızı:

Sabit Devir

Tek İşlem
Kapasitesi:

180 LİTRE

100- 120 kg

**Detay
İçin QR:**



CEVİZ SOYMA MAKİNELERİ

CKS90160D

KADIOĞLU CKS90160D HASSAS DEVİR AYARLI CEVİZ SOYMA MAKİNESİ



CKS90160 modelinin hassas devir ayarlı versiyonudur.

Soyucu
Tipi:

Çelik Bıçak

Çalışma
Hızı:

Devir Ayarlı

Tek İşlem
Kapasitesi:

180 LİTRE

100 - 120 kg

**Detay
İçin QR:**



CKS90161

KADIOĞLU CKS90161 ELEME SEHPALI CEVİZ SOYMA MAKİNESİ



CKS90160 modelinin eleme sehpalı versiyonudur.

Soyucu
Tipi:

Çelik Bıçak

Çalışma
Hızı:

Sabit Devir

Tek İşlem
Kapasitesi:

180 LİTRE

100 - 120 kg

**Detay
İçin QR:**



CKS90161D

KADIOĞLU CKS90161D SEHPALI + HASSAS DEVİR AYARLI CEVİZ SOYMA MAKİNESİ



CKS90160 modelinin devir ayarlı ve eleme sehpalı versiyonudur.

Soyucu
Tipi:

Çelik Bıçak

Çalışma
Hızı:

Devir Ayarlı

Tek İşlem
Kapasitesi:

180 LİTRE

100 - 120 kg

**Detay
İçin QR:**



Kadioğlu Makine San. Tic. Ltd. Şti. 2026-1

KADIOĞLU

CEVİZ SOYMA MAKİNELERİ

MASTER350

KADIOĞLU MASTER350 MİKSERLİ CEVİZ SOYMA MAKİNESİ



Saatte ortalama 1750 - 2000 kg
ceviz soyar.

Soyucu
Tipi:

Metal Rende

Çalışma
Hızı:

Sabit Devir

Tek İşlem
Kapasitesi:

350 LİTRE

200 - 250 kg

**Detay
İçin QR:**



MASTER350S

KADIOĞLU MASTER350 SEHPALI CEVİZ SOYMA MAKİNESİ



MASTER350 modelinin eleme
sehpalı versiyonudur.

Soyucu
Tipi:

Metal Rende

Çalışma
Hızı:

Sabit Devir

Tek İşlem
Kapasitesi:

350 LİTRE

200 - 250 kg

**Detay
İçin QR:**

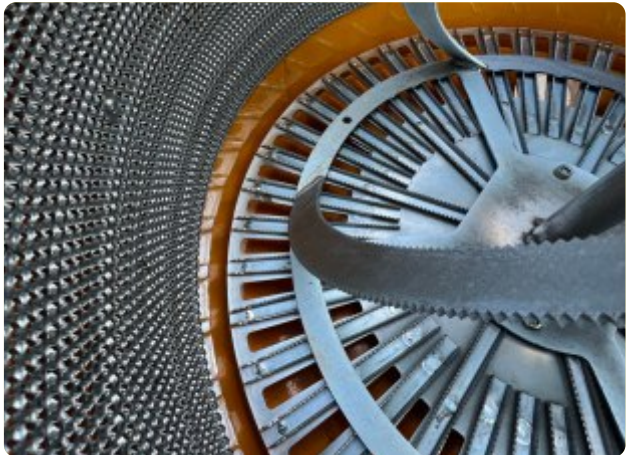

CEVİZ SOYMA MAKİNELERİ

NUTMEC180ED

KADIOĞLU NUTMEC180ED SEHPALI +
HASSAS DEVİR AY. CEVİZ SOYMA MAK.

2
KAT HIZLI
SOYMA



Saatte ortalama 1300 - 1900 kg
ceviz soyar.

Soyucu
Tipi:



Çelik Bıçak

Çalışma
Hızı:



Devir Ayarlı

Tek İşlem
Kapasitesi:

190 LİTRE

110 - 130 kg

Detay
İçin QR:



NUTMEC280ED

KADIOĞLU NUTMEC280ED SEHPALI +
HASSAS DEVİR AY. CEVİZ SOYMA MAK

2
KAT HIZLI
SOYMA



Saatte ortalama 2400 - 3000 kg
ceviz soyar.

Soyucu
Tipi:



Çelik Bıçak

Çalışma
Hızı:



Devir Ayarlı

Tek İşlem
Kapasitesi:

280 LİTRE

160 - 200 kg

Detay
İçin QR:



Kadioğlu Makine San. Tic. Ltd. Şti. 2026-1

KADIOĞLU

CEVİZ SOYMA MAKİNELERİ

NUTMEC280

KADIOĞLU NUTMEC280 TRAKTÖRLE ÇALIŞAN CEVİZ SOYMA MAKİNESİ

2
KAT HIZLI
SOYMA



Saatte ortalama 2400 - 3000 kg
ceviz soyar.

Soyucu
Tipi:



Çelik Bıçak

Çalışma
Hızı:



Sabit Devir

Tek İşlem
Kapasitesi:

280 LİTRE

160 - 200 kg

Detay
İçin QR:



NUTMEC180

KADIOĞLU NUTMEC180 TRAKTÖRLE ÇALIŞAN CEVİZ SOYMA MAKİNESİ

2
KAT HIZLI
SOYMA



Saatte ortalama 1300 - 1900 kg
ceviz soyar.

Soyucu
Tipi:



Çelik Bıçak

Çalışma
Hızı:



Sabit Devir

Tek İşlem
Kapasitesi:

190 LİTRE

110 - 130 kg

Detay
İçin QR:



CEVİZ SOYMA MAKİNELERİ

MAGNUM2

KADIOĞLU MAGNUM2 YATAY ÇİFT TAMBUR CEVİZ SOYMA MAKİNESİ



Düşük kırma oranı ve yüksek kapasiteyle çalışır.

Soyucu
Tipi:

Metal Miller

Çalışma
Hızı:

Devir Ayarlı

Tek İşlem
Kapasitesi:

800 LİTRE

300 - 350 kg

**Detay
İçin QR:**



MAGNUM3

KADIOĞLU MAGNUM3 YATAY ÇİFT TAMBUR CEVİZ SOYMA MAKİNESİ



Düşük kırma oranı ve yüksek kapasiteyle çalışır.

Soyucu
Tipi:

Metal Miller

Çalışma
Hızı:

Devir Ayarlı

Tek İşlem
Kapasitesi:

1350 LİTRE

550 - 650 kg

**Detay
İçin QR:**



PRE3

KADIOĞLU PRE 3 ÖN CEVİZ SOYMA MAKİNESİ (CEVİZ YIKAMA)



Ceviz soyma hatlarında soyma öncesi hazırlık için kullanılır.

Karıştırıcı
Tipi:

Metal Miller

Çalışma
Hızı:

Devir Ayarlı

Tek İşlem
Kapasitesi:

1350 LİTRE

500 - 600 kg

**Detay
İçin QR:**



TÜM MODELLERİ İNCELEMEK İÇİN:

*Telefonunuzun kamerasıyla
QR kodu okutunuz*



BADEM SOYMA MAKİNELERİ

BKS3000

KADIOĞLU BKS3000 ÇİFT TAMBUR BADEM SOYMA MAKİNESİ



Menşee:
Türkiye

Marka:
Kadıoğlu

**Detaylar İin
QR Okutunuz:**



Saatte ortalama 2500–3500 kg yeşil kabuklu bademi soyabilen Kadıoğlu BKS3000, yerli ve yabancı birçok badem çeşidini güvenle işler.

5 kW gücündeki trifaze (380V) motorla çalışan Kadıoğlu BKS3000, profesyonel kullanıma uygun, sağlam ve uzun ömürlü malzemelerden üretilmiştir.



Kadıoğlu Makine San. Tic. Ltd. Şti. 2026-1

KADIOĞLU

BADEM SOYMA MAKİNELERİ

BKS130E

**KADIOĞLU BKS130E BADEM SOYMA
MAKİNESİ**



Menşe:
Türkiye

Marka:
Kadioğlu

**Detaylar İçin
QR Okutunuz:**



Saatte ortalama 400–800 kg yeşil kabuklu bademi soyabilen makine, kompakt tasarımıyla kullanışlı ve bakımı kolaydır.

- 220 V ev elektriği ile çalışır.
- Soyucu kısım 130 cm uzunluktadır.

BKS130T

**KADIOĞLU BKS130T BADEM SOYMA
MAKİNESİ**



Menşe:
Türkiye

Marka:
Kadioğlu

**Detaylar İçin
QR Okutunuz:**



Saatte ortalama 600–900 kg yeşil kabuklu bademi soyabilen makine, kompakt tasarımıyla kullanışlı ve bakımı kolaydır.

- Traktöre üç askı kolundan bağlanır. Traktör şaftından güç alır.

ELEKTRİKLİ FINDIK PATOZU

FAM350

KADIOĞLU FAM350 ELEKTRİKLİ FINDIK PATOZU



Menşee:
Türkiye

Marka:
Kadiođlu

**Detaylar İin
QR Okutunuz:**



Kadiođlu FAM350 Fındık Ayıklama Makinesi, hasat edilen fındığın dıř kabuđunu, tařını ve tozunu ayırır; ayrıca ii boř fındıkları da ayırır.

- 220 V ev elektriđi ile alıřır.
- Saatlik kapasite: 100-300 kg



Kadiođlu Makine San. Tic. Ltd. řti. 2026-1

(KADIOĐLU)

KABUKLU YEMİŐ KURUTMA MAKİNELERİ



CEVİZ - BADEM - FINDIK KURUTMA MAKİNELERİ

5200E

KADIOĞLU 5200E ELEKTRİK ISITMALI KABUKLU YEMİŞ KURUTMA MAKİNESİ



Menşee:
Türkiye

Marka:
Kadıoğlu

**Detaylar İçin
QR Okutunuz:**



5200 Litre iş hacmine sahip Kadıoğlu 5200E kurutma makinesi, ceviz, fındık ve badem kurutma için uygundur. Hassas sıcaklık ve otomatik karıştırma süresi ayarlarıyla pek çok kabuklu yemişı kurutmak mümkündür. Kadıoğlu 5200E, 380V elektrik ile ısıtma sağlar; farklı ısıtma yöntemleriyle çalışan versiyonları sayfanın devamında tanıtılmaktadır.

(Maksimum elektrik ihtiyacı: 19,5 kW)

- Hassas sıcaklık sensörleri
- Mahsülü nazikçe karıştıran programlanabilir helezon
- Karıştırıcı çalışma süresi ayarı (1 saat içinde kaç dakika çalışacağı programlanabilir)
- Çuval ve konveyör bant için ayrı 2 tahliye çıkışı
 - Çeki demiri sayesinde kolay transfer
 - Bağımsız fan, sıcaklık ve helezon kontrolü
- 5200 Litre kurutucu hazne hacmi (mahsül çeşidi ve nem oranına göre ortalama 2-3 ton alır)

Ortalama kurutma süreleri (5200 serisi tüm modeller için):

Fındık: 4-10 saat (mahsül ve ortam nemine bağlı)

Ceviz: 20-45 saat (mahsül ve ortam nemine bağlı)



5200P

KADIOĞLU 5200P PELET BRÜLÖRLÜ KABUKLU YEMİŞ KURUTMA MAKİNESİ

5200 serisi kurutma makinelerinin granül yakıt ile ısıtılmalı versiyonudur.



5200M

KADIOĞLU 5200M MOTORİN ISITMALI KABUKLU YEMİŞ KURUTMA MAKİNESİ

5200 serisi kurutma makinelerinin motorin yakıt brülörü ile ısıtılmalı versiyonudur.

CEVİZ - BADEM - FINDIK KURUTMA MAKİNELERİ

6500E

KADIOĞLU 6500E ELEKTRİK ISITMALI KABUKLU YEMİŞ KURUTMA MAKİNESİ



Menşee:
Türkiye

Marka:
Kadioğlu

**Detaylar için
QR Okutunuz:**



6500 Litre Litre iş hacmine sahip 6500E kurutma makinesi, ceviz, fındık ve badem kurutma için uygundur. Hassas sıcaklık ve otomatik karıştırma süresi ayarlarıyla pek çok kabuklu yemişı kurutmak mümkündür. Kadioğlu CKM6500E, 380V elektrik ile ısıtma sağlar; farklı ısıtma yöntemleriyle çalışan versiyonları sayfanın devamında tanıtılmaktadır.

- Hassas sıcaklık sensörleri
- Mahsülü nazikçe karıştıran programlanabilir helezon
- Karıştırıcı çalışma süresi ayarı (1 saat içinde kaç dakika çalışacağı programlanabilir)
- Çuval ve konveyör bant için ayrı 2 tahliye çıkışı
 - Çeki demiri sayesinde kolay transfer
 - Bağımsız fan, sıcaklık ve helezon kontrolü
- 5200 Litre kurutucu hazne hacmi (mahsül çeşidi ve nem oranına göre ortalama 2-3 ton alır)

Ortalama kurutma süreleri (5200 serisi tüm modeller için):

Fındık: 4-10 saat (mahsül ve ortam nemine bağlı)

Ceviz: 20-45 saat (mahsül ve ortam nemine bağlı)



6500P

KADIOĞLU 6500P PELET BRÜLÖRLÜ KABUKLU YEMİŞ KURUTMA MAKİNESİ

6500 serisi kurutma makinelerinin granül yakıt ile ısıtmalı versiyonudur.



6500M

KADIOĞLU 6500M MOTORİN ISITMALI KABUKLU YEMİŞ KURUTMA MAKİNESİ

6500 serisi kurutma makinelerinin motorin yakıt brülörü ile ısıtmalı versiyonudur.

CEVİZ - BADEM - FINDIK KURUTMA MAKİNELERİ

2600E

KADIOĞLU 2600E ELEKTRİK ISITMALI KABUKLU YEMİŞ KURUTMA MAKİNESİ



Menşe:
Türkiye

Marka:
Kadioğlu

**Detaylar İçin
QR Okutunuz:**



2600 litre iş hacmine sahip 2600E kurutma makinesi; ceviz, fındık, badem ve benzeri kabuklu yemişleri, hassas sıcaklık ve otomatik karıştırma ayarlarıyla etkili şekilde kurutur.

- 380 V sanayi elektriği ile çalışır.

- İş hacmi: 2600 L

Maksimum güç tüketimi: 11,5 kW.

1300E

KADIOĞLU 2400E ELEKTRİK ISITMALI KABUKLU YEMİŞ KURUTMA MAKİNESİ



Menşe:
Türkiye

Marka:
Kadioğlu

**Detaylar İçin
QR Okutunuz:**



1300 litre iş hacmine sahip kurutma makinesi, tek seferde 500 - 800 kg kabuklu yemiş kurutma kapasitesine sahiptir.

KA1300

KADIOĞLU 1300E KURUTMA MAKİNESİ İÇİN KARIŞTIRMA APARATI



Kurutma süresini
kısaltmaya
yardımcıdır

Kadioğlu Makine San. Tic. Ltd. Şti. 2026-1

KADIOĞLU

CEVİZ - BADEM - FINDIK KURUTMA MAKİNELERİ

MX25E

KADIOĞLU MX25E ELEKTRİK ISITMALI KATLI KURUTMA MAKİNESİ



Menşeyi:
Türkiye

Marka:
Kadioğlu

**Detaylar İçin
QR Okutunuz:**



Kadioğlu MX25E Kabuklu Yemiş Kurutma Makinesi, katlı iç yapısıyla yüksek kapasiteli kurutma sağlar. MX25E modelinde ısıtıcı ve fan sistemi 380V sanayi elektriğiyle çalışır. Mahsul konveyör bantla üst kata yüklenir; sıcak hava önce alt kattaki ürünü kurutur. Alt kat boşaltılınca üst katlar birer kat aşağı iner ve en üst kata yeniden yükleme yapılır. Geçişler ve tahliye sırasıyla otomatik pnömomatik kapaklarla gerçekleşir.

Avantajlar:

Katlı yapı yüksek basınçlı sıcak havanın daha fazla ürüne temasını sağlayarak enerji tasarrufu sunar; dikey tasarımıyla az yer kaplar. Kat geçişleri sırasında ürün otomatik karışır, ek karıştırma gerekmez.

İş Hacmi ve Süre:

3 katlı yapı 25.000 L iş hacmine sahiptir. MX25E modeli tek seferde 8000–10.000 kg, sürekli çalışmada 15–20 saatte 2500–3000 kg ceviz kurutur (nem oranına bağlı olarak değişebilir).



CEVİZ - BADEM - FINDIK KURUTMA MAKİNELERİ

MX25P

**KADIOĞLU MX25P PELET YAKITLI ISITMALI
KATLI KURUTMA MAKİNESİ**



Menşee:
Türkiye

Marka:
Kadiođlu

**Detaylar İin
QR Okutunuz:**



Kadiođlu MX25P Kabuklu Yemiř Kurutma Makinesi, katlı i yapısı sayesinde yksek kapasiteli kurutma sađlar. Isıtıcı yakıtı olarak fındık kabuđu, ceviz kabuđu veya pelet kullanılabilir. Ceviz, fındık, badem gibi kabuklu mahsuller iin uygundur.

Mahsul konveyr bantla en st kata yklenir; sıcak hava akıřıyla ilk olarak alt kattaki rn kurur. Alt kat bořaltıldıđa st katlar birer kat ařađı iner ve en st kata yeniden ykleme yapılır. Kat geiřleri otomatik pnmatik kapaklarla gerekleřir.

Avantajlar:

Dikey tasarımı az yer kaplar, katlı yapı dođal olarak karıřtırma ve hızlı kurutma sađlar.

İř Hacmi ve Sre:

3 katlı yapı 25.000 L iř hacmine sahiptir. MX25P modeli tek seferde 8000–10.000 kg, srekli alıřmada 15–20 saatte yaklařık 2500–3000 kg ceviz kurutur (nem kořullarına gre deđiřebilir).



Kadiođlu Makine San. Tic. Ltd. řti. 2026-1

KADIOĐLU

CEVİZ - BADEM - FINDIK KURUTMA MAKİNELERİ

MX20E

KADIOĞLU MX20E ELEKTRİK ISITMALI KATLI KURUTMA MAKİNESİ



Menşe:
Türkiye

Marka:
Kadioğlu

**Detaylar İçin
QR Okutunuz:**



Kadioğlu MX20E, katlı yapısı ve otomatik ürün akışı sayesinde kabuklu yemişleri verimli şekilde kurutan yüksek kapasiteli bir makinedir. Isıtılmış yüksek basınçlı havayla enerji tasarruflu çalışır, dikey yapısıyla az yer kaplar ve kat geçişlerinde ürün otomatik karışır.

3 katlı yapı 9500 L iş hacmine sahiptir. Tek seferde ortalama 3000-4500 kg kurutma kapasitesine sahiptir 15-20 saatte yaklaşık 1000-1500 kg ceviz kurutur.

MX15E

KADIOĞLU MX15E ELEKTRİK ISITMALI KATLI KURUTMA MAKİNESİ



Menşe:
Türkiye

Marka:
Kadioğlu

**Detaylar İçin
QR Okutunuz:**



Kadioğlu MX15E, katlı yapısı, elektrikli ısıtma sistemi ve pnömomatik kat geçişleriyle mahsülü verimli ve hızlı kurutan bir makinedir. Basınçlı sıcak havayla enerji tasarruflu çalışır, az yer kaplar ve kat geçişlerinde ürün otomatik olarak karışır.

3 katlı MX15E, 5000 L iş hacmine sahip olup tek seferde 2000-2500 kg ceviz kurutabilir; sürekli çalışmada 15-20 saatte 650-850 kg kurutur

CEVİZ - BADEM - FINDIK BEKLETME KASALARI

S54

**KADIOĞLU S54 7200 LİTRE KABUKLU
YEMİŞ BEKLETME KASASI**

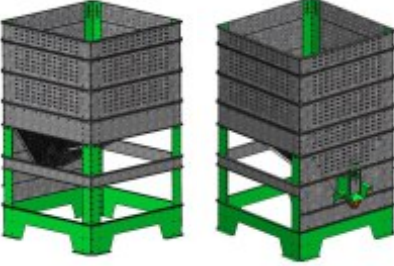

Menşeyi:
Türkiye

Marka:
Kadioğlu

**Detaylar İçin
QR Okutunuz:**



Çıkış ağzında mahsülün daha homojen akışını sağlamak amacıyla vibrasyon motoru kullanılmıştır.

S120

**KADIOĞLU S120 13000 LİTRE KABUKLU
YEMİŞ BEKLETME KASASI**



13000 Litrelik
versiyon. S54 ile
aynı yapıda.



Kadioğlu Makine San. Tic. Ltd. Şti. 2026-1

KADIOĞLU

CEVİZ - BADEM - FINDIK BEKLETME KASALARI

S240

**KADIOĞLU S240 ÖN CEVİZ KURUTMA
MAKİNESİ (FANLI BEKLETME KASASI)**

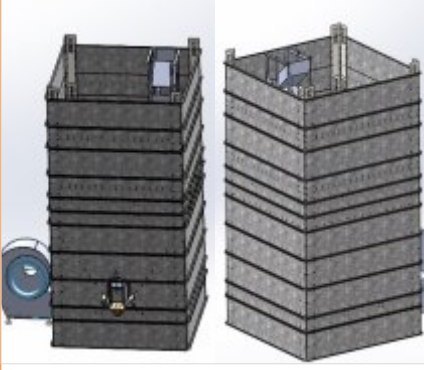

Menşe:
Türkiye

Marka:
Kadioğlu

20000 Litre depolama hacmine sahip Kadioğlu S240 Bekletme Kasası, içerisine ıslak mahsül girdiğinde bekleme esnasında nem azaltma amaçlı olarak yüksek debili hava üfleyen güçlü bir fana sahiptir.

Bu sayede kurutma makinesi öncesinde kullanıldığında kurutma makinesinin kurutma süresine fayda sağlamaktadır. Çıkış ağzında düzenli akış sağlamak için vibrasyon motoru kullanılmıştır.



CEVİZ - BADEM - FINDIK BEKLETME KASALARI

NUTMECS24

**KADIOĞLU NUTMECS24 2600 LİTRE
KABUKLU YEMİŞ BEKLETME KASASI**



Menşee:
Türkiye

Marka:
Kadiođlu

**Detaylar İin
QR Okutunuz:**



ıkış ađzında mahsölün daha homojen akışını sađlamak amacıyla vibrasyon motoru kullanılmıştır. 2600 Litre depolama hacmine sahiptir.

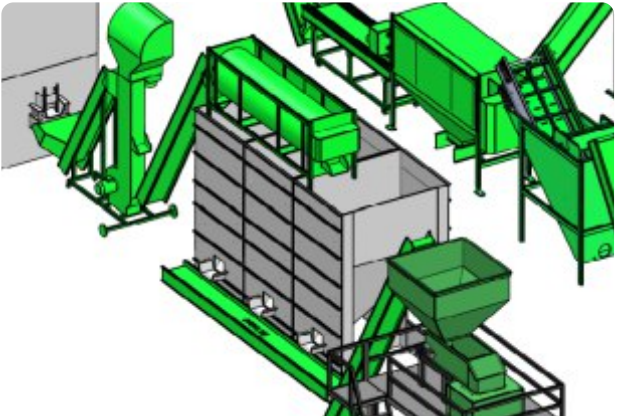
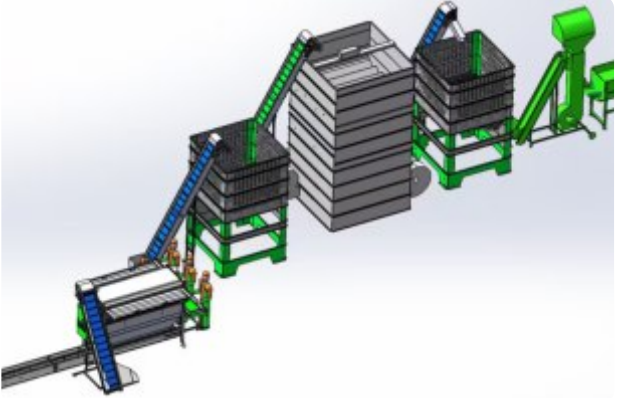

Kadiođlu Makine San. Tic. Ltd. Őti. 2026-1

(KADIOĐLU)

BOŞ - ÇÜRÜK CEVİZ AYIRMA MAKİNELERİ

BOOST3200Z

KADIOĞLU BOOST3200Z BOŞ - ÇÜRÜK CEVİZ AYIRMA MAKİNESİ



Menşesi:
Türkiye

Marka:
Kadioğlu

**Detaylar İçin
QR Okutunuz:**



İçerisinde tam dolmamış veya çürük cevizleri ile cevizlerin arasındaki kırık kabuk parçacıklarını yüksek doğrulukla ayıran Kadioğlu Boost3200z Boş-Çürük Ceviz Ayırma Makinesi, cevizleri ağırlık farkına göre sınıflandırarak çalışır. Sağlam ve ağır cevizler bir bölüme, hafif olanlar ise başka bir bölüme yönlendirilir. Fan debisi elektronik sürücüyle ayarlanır. Yüksek kapasiteli ceviz işleme tesisleri için önerilmektedir. 1 saatte ortalama 1000 - 1200 kg ayıklama yapar.

BOOST1900Z

KADIOĞLU BOOST1900Z BOŞ - ÇÜRÜK CEVİZ AYIRMA MAKİNESİ



Menşesi:
Türkiye

Marka:
Kadioğlu

**Detaylar İçin
QR Okutunuz:**



İçerisinde tam dolmamış veya çürük cevizleri ile kırık kabuk parçacıklarını yüksek isabetle ayıran Kadioğlu Boost1900Z Boş-Çürük Ceviz Ayırma Makinesi, cevizleri ağırlık farkına göre sınıflandırır. Ağır ve sağlam cevizler bir bölüme, hafif cevizler başka bir bölüme düşer. Fan debisi elektronik sürücüyle ayarlanır ve konveyör banttaki sabit hızda besleme, ayırma başarısını artırır. 1 saatte ortalama 250 - 350 kg ayıklama yapar.

BOŞ - ÇÜRÜK CEVİZ AYIRMA MAKİNELERİ

BOOST1500Z

KADIOĞLU BOOST1500Z BOŞ - ÇÜRÜK CEVİZ AYIRMA MAKİNESİ (BANTSIZ)



Menşe:
Türkiye

Marka:
Kadioğlu

**Detaylar İçin
QR Okutunuz:**



İçi tam dolmamış veya çürük cevizleri ile kırık kabuk parçacıklarını yüksek isabetle ayıran Kadioğlu Boost1500Z Boş-Çürük Ceviz Ayırma Makinesi (ceviz üfleme makinesi), cevizleri ağırlık farkına göre sınıflandırır. Ağır ve sağlam cevizler bir bölüme, hafif olanlar başka bir bölüme düşer. Fan debisi elektronik sürücüyle ayarlanır. Dengeli ceviz besleme özelliği, makinenin ayırma başarısını artırır. 1 saatte ortalama 200 - 300 kg ayıklama yapar.

BOOST500Z

KADIOĞLU BOOST500Z CEVİZ - BADEM - FINDIK KABUK AYIKLAMA MAKİNESİ



Menşe:
Türkiye

Marka:
Kadioğlu

**Detaylar İçin
QR Okutunuz:**



Makine; kırılmış badem, fındık, fıstık, ceviz gibi sert kabuklu ürünlerin içlerini ve kabuklarını ayırmak için tasarlanmış olup az-orta ölçekli işletmeler ve evsel kullanım için uygundur. Ayarlanabilir fan debisi ve boğaz uzunluğu sayesinde farklı mahsüller ve kırma makineleriyle uyumlu çalışır. Ayrıca içi boş veya çürük taneleri ayırarak hobi amaçlı boş-çürük ayırma işlevi de sunar.

CEVİZ BOYLAMA (KALİBRE) MAKİNELERİ

C300E

KADIOĞLU C300E CEVİZ BOYLAMA MAKİNESİ (3 + 1 AYIRAN MODEL)



Menşe:
Türkiye

Marka:
Kadıoğlu

**Detaylar İçin
QR Okutunuz:**



Kadıoğlu C300E Ceviz Boylama Makinesi, kabuklu cevizi 4 farklı boyuta ayırır ve saatte 750–1000 kg kapasiteyle çalışır.

Standart Boylama Ölçüleri:

- 4. Boy: 0–28 mm
- 3. Boy: 28–32 mm
- 2. Boy: 32–36 mm
- Elek üstü: 36 mm ve üzeri (Jumbo cevizler)

C200E

KADIOĞLU C200E CEVİZ BOYLAMA MAKİNESİ (2 + 1 AYIRAN MODEL)



Menşe:
Türkiye

Marka:
Kadıoğlu

**Detaylar İçin
QR Okutunuz:**



Kadıoğlu C200E Ceviz Boylama Makinesi, kabuklu cevizi 3 farklı boyutta ayırır ve saatte 600–1000 kg kapasiteyle çalışır.

Standart Boylama Ölçüleri:

- 3. Boy: 0–28 mm
- 2. Boy: 30–34 mm
- Elek üstü: 34 mm ve üzeri (Jumbo cevizler)

CEVİZ - BADEM - FINDIK KIRMA MAKİNELERİ

CKK300

KADIOĞLU CKK300 VURMATİK SİSTEM 3 YOLLU CEVİZ KIRMA MAKİNESİ



Menşe:
Türkiye

Marka:
Kadioğlu

**Detaylar İçin
QR Okutunuz:**



Kadioğlu CKK300, iç kelebeğe zarar vermeden ceviz kırmak için tasarlanmış, profesyonel kullanıma uygun bir ceviz kırma makinesidir. Ayarlanabilir kırma seviyesi bulunur ve saatte yaklaşık 190 - 120 kg ceviz kırar. Kırma öncesi cevizlerin boylanmasına gerek yoktur. Yüksek oranda bütün/kelebek çıkış sağlayan makine, konveyör ve kabuk ayırıcı sistemlerle entegre çalışabilecek şekilde tasarlanmıştır.

CKK200

KADIOĞLU CKK200 BOYLAYARAK KIRAN CEVİZ VE FINDIK KIRMA MAKİNESİ



Menşe:
Türkiye

Marka:
Kadioğlu

**Detaylar İçin
QR Okutunuz:**



Kadioğlu CKK200 Ceviz ve Fındık Kırma Makinesi, mahsulleri kırmadan önce boylarına göre ayıran silindire sahiptir. Böylece her kırıcı hazne, maksimum verimle kırabileceği ebatta mahsül alır. Cevizde %80-95 kelebek çıkış oranı sağlar (oran, ceviz cinsi ve durumuna göre değişebilir). Kırıcı haznelerin ayarı kolaylıkla yapılabilir.

CEVİZ - BADEM - FINDIK KIRMA MAKİNELERİ

BFK200

KADIOĞLU BFK200 KONİK BADEM - CEVİZ - FINDIK IRMA SİSTEMİ



Menşe:
Türkiye

Marka:
Kadioğlu

**Detaylar İçin
QR Okutunuz:**



Kadioğlu BFK200, saatte 200 kg iç badem çıkarma kapasitesine sahip, endüstriyel ölçekte badem kırma ve ayırma makinesidir. Kırma ve ayırma işlemlerini yüksek verim ve bütün iç oranı ile otomatik olarak gerçekleştirir, iş gücünü azaltır ve süreci hızlandırır. **Ceviz ve fındık için kullanıma uygundur.**

CKK100

KADIOĞLU CKK100 CEVİZ KIRMA MAKİNESİ



Menşe:
Türkiye

Marka:
Kadioğlu

**Detaylar İçin
QR Okutunuz:**



Kadioğlu CKK100 Ceviz Kırma Makinesi kolay kullanılır, yüksek kapasiteli ceviz kırma makinesidir. Sağlam, ağır, uzun yıllar hizmet edecek biçimde tasarlanmış Kadioğlu Ceviz Kırma Makinesinin kullanımı oldukça kolaydır.

Cevizlerin boyutlarına göre kırma ayarı yapılır. Bütün iç kelebek oranı arttırılmak istenirse cevizlerin boylarına ayrılmış olması gerekmektedir. 220V hane elektriği ile çalışmaktadır.

CEVİZ - BADEM - FINDIK KIRMA MAKİNELERİ

CKK50

KADIOĞLU CKK50 CEVİZ VE FINDIK KIRMA MAKİNESİ



Menşe:
Türkiye

Marka:
Kadioğlu

**Detaylar İçin
QR Okutunuz:**



Kadioğlu CKK50, endüstriyel motorlu ve tek silindirli yapısıyla küçük–orta ölçekli işletmeler için uygun bir ceviz–findık kırma makinesidir. Hassas ayarı sayesinde doğru kullanımda cevizde %90'a kadar kelebek iç elde edilebilir (çeşide göre değişir). Daha yüksek kelebek oranı için cevizlerin önceden boylanması önerilir. 220V hane elektriği ile çalışmaktadır.

CKK45

KADIOĞLU CKK45 EV TİPİ CEVİZ VE FINDIK KIRMA MAKİNESİ



Menşe:
Türkiye

Marka:
Kadioğlu

**Detaylar İçin
QR Okutunuz:**



Kadioğlu CKK45, saatte 60–80 kg kapasiteye ve 2 kademeli hız ayarına sahip, ceviz ve findık kırmada pratik bir makinedir. Sessiz ve yüksek torklu 12V motoru sayesinde sert cevizleri kolayca kırar ve ev içi kullanım için uygundur. 220V hane elektriği ile çalışmaktadır.

Kadioğlu Makine San. Tic. Ltd. Şti. 2026-1

KADIOĞLU

CEVİZ - BADEM - FINDIK KIRMA MAKİNELERİ

C10P

**KADIOĞLU C25 PRO ELEKTRİKLİ CEVİZ -
FINDIK - BADEM KIRMA MAKİNESİ**



Menşe:
Türkiye

Marka:
Kadioğlu

**Detaylar İçin
QR Okutunuz:**



Kadioğlu C25 PRO; ceviz, badem ve fındık için evde kullanım ya da küçük üreticilere uygun, sessiz, ayarlanabilir diskli kırma makinesidir. Çift yönlü çalışır ve farklı ebatlara göre hassas ayar yapılabilir. Cevizde %70-90, fındıkta %80-95, bademde %80+ sağlam iç verir. "V" disk yapısı boylamadan kırma sağlar; boylama yapılırsa başarı oranı artar. 220V hane elektriği ile çalışmaktadır.

C10

**KADIOĞLU C10 MANUEL CEVİZ - FINDIK -
BADEM KIRMA MAKİNESİ**



Menşe:
Türkiye

Marka:
Kadioğlu

**Detaylar İçin
QR Okutunuz:**



Kadioğlu C10 Disk Sistem Kırma Aleti kol çevrilerek çalışır; ceviz, badem ve fındık için tasarlanmış, ev ve küçük üreticilere uygun bir kırma aletidir. Ayarlanabilir disk sistemi sayesinde farklı boydaki ürünleri içini zedelemeyen kırabilir. Disk yapısı çift yönlü çalıştığından saat yönü veya tersine kolayca kırım yapılabilir.

CEVİZ - BADEM - FINDIK KIRMA MAKİNELERİ

C1

KADIOĞLU C1 KABUKLU YEMİŞ KIRMA ALETİ



Menşe:
Türkiye

Marka:
Kadioğlu

**Detaylar İçin
QR Okutunuz:**



Kadioğlu C1, sert kabuklu yemişleri dikey sıkıştırma yöntemiyle kırarak içlerinin zarar görmeden bütün çıkmasını sağlar. Ceviz, badem, fındık, kayısı çekirdeği ve benzeri mahsüller için uygundur.

Sert çekirdekli pek çok kabuklu yemişin kırılmasında çekiç yerine kullanılabilir güvenli ve sessiz bir alettir.

C3A

KADIOĞLU TAŞKIRAN SERT KABUKLU YEMİŞ KIRMA ALETİ



Menşe:
Türkiye

Marka:
Kadioğlu

**Detaylar İçin
QR Okutunuz:**



Kadioğlu Makine San. Tic. Ltd. Şti. 2026-1

KADIOĞLU

DÜZ VE AÇILI KONVEYÖRLER

KB300K

**KADIOĞLU 3 METRE + 3 YOLLU GÖZLE
KONTROL VE AYIKLAMA KONVEYÖRÜ**



Menşe:
Türkiye

Marka:
Kadioğlu

**Detaylar İçin
QR Okutunuz:**



Kadioğlu KB300 Yatay Konveyör Bant, ceviz soyma sonrası gözle kontrol ve çürük/kırık ayırma için tasarlanmış, dayanıklı malzemelerden üretilmiş bir banttır. Bir ana ve iki yan yolu bulunur, hız ayarıyla 2-6 personelin çalışmasına uygun hale gelir. Magnum 2 ve Magnum 3 ceviz soyma makineleriyle uyumludur; tekerlekleri sayesinde taşınabilir veya bağımsız kullanılabilir.

NUTMEC7K

**KADIOĞLU NUTMEC7K YÜKSEKLİK AYARLI
5 METRE AÇILI KONVEYÖR**



Menşe:
Türkiye

Marka:
Kadioğlu

**Detaylar İçin
QR Okutunuz:**



Kadioğlu NUTMEC7K yükseklik ayarlı açılı konveyör; ceviz, badem, fındık gibi kabuklu yemişlerin Kadioğlu 5200, 5500 ve 6500 serisi kurutma makinelerine kolayca doldurulması ve tahliyesi için tasarlanmış, dayanıklı endüstriyel malzemelerle üretilmiş bir banttır. Tekerlekli yapısı ve pratik yükseklik ayarı sayesinde tek kişi tarafından bile kolayca taşınabilir.

DÜZ VE AÇILI KONVEYÖRLER

MX25K

KATLI KURUTMA MAKİNESİ BESLEME KONVEYÖRÜ



Menşeyi: Türkiye

Marka: Kadiođlu

Detaylar İin QR Okutunuz:



Kadiođlu MX25K Katlı Kurutma Besleme Konveyörü, MX25 kurutma makinelerini beslemek için tasarlanmış olup PVC, suya ve neme dayanıklı bant ve kaliteli endüstriyel malzemelerle uzun ömürlü kullanım sağlar. Hız ayarı sayesinde yükleme hızı istenilen şekilde kontrol edilebilir. Makine yüksekliğine ya da spesifik ihtiyaçlara göre farklı model seçenekleri mevcuttur.

KB150

KADIOĐLU KB150 BOYLAMA MAKİNESİ BESLEME KONVEYÖRÜ



Menşeyi: Türkiye

Marka: Kadiođlu

Detaylar İin QR Okutunuz:



Kadiođlu KB150, C300E ve C200E ceviz kalibre makinelerini düzenli ve sabit oranda besleyerek boylama verimliliğini ve çalışma performansını artıran bir konveyördür. BOOST1900z çıkışından gelen cevizi doğrudan beslemek veya çuval/kasa ile yükleme yapmak için kullanılabilir. Hafif, tekerlekli yapısı sayesinde kolay taşınır; yüksek kaliteli malzemelerle üretilmiş olup PVC bantla donatılmıştır.

HER PROJEYE UYGUN, STABİL ÇALIŞAN KONVEYÖR ÇEŞİTLERİ TASARLIYOR VE YÜKSEK KALİTELİ MALZEMELERLE ÜRETİYORUZ

*Örnekleri incelemek için
telefonunuzun kamerasıyla
QR kodu okutunuz*



CEVİZ VE BADEM İŞLEME TESİSİ KURULUMU

KADIOĞLU İŞLEME ÜNİTELERİ VE BANTLARLA OLUŞTURULMUŞ ÖRNEK CEVİZ İŞLEME TESİSİ PROJESİ

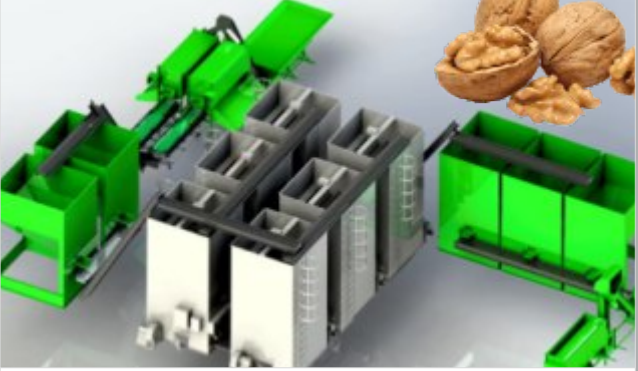

Kadioğlu Makine, hasat sonrası tüm aşamaları kapsayan ceviz işleme hatlarını anahtar teslim projelendirir, üretir ve uygular. Tecrübeyle geliştirilmiş sistemler; soyma, kurutma, ayırma ve kırma süreçlerini düşük fireyle, verimli şekilde yürütür. Orta ve büyük ölçekli işletmelere özel tasarlanmış kapsamlı hatlar, küçük işletmelere ise taşınabilir ve kompakt çözümler sunulur. Tesisler için ücretsiz ön proje desteği verilir ve üretim - kurulum süreci titizlikle yönetilir.

KADIOĞLU İŞLEME ÜNİTELERİ VE BANTLARLA OLUŞTURULMUŞ ÖRNEK BADEM İŞLEME TESİSİ PROJESİ

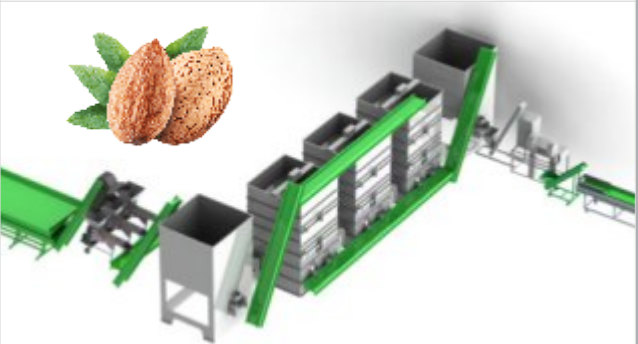

Kadioğlu Makine, badem soyma, kabuk tahliyesi, kurutma, ayıklama, kırma ve paketleme dâhil tüm aşamaları kapsayan anahtar teslim badem işleme hatları projelendirir, üretir ve uygular. Büyük-orta ölçekli işletmeler için kapsamlı ve ihtiyaca özel çözümler, küçük işletmeler için ise kompakt ve taşınabilir tesisler sunulur. Ücretsiz ön proje desteği verilir ve anlaşma sonrası tüm üretim süreci titizlikle yönetilir.

CEVİZ VE BADEM İŞLEME TESİSİ KURULUMU

SİLO TİPİ KURUTMA MAKİNELERİ İLE OLUŞTURULMUŞ ÖRNEK PROJE

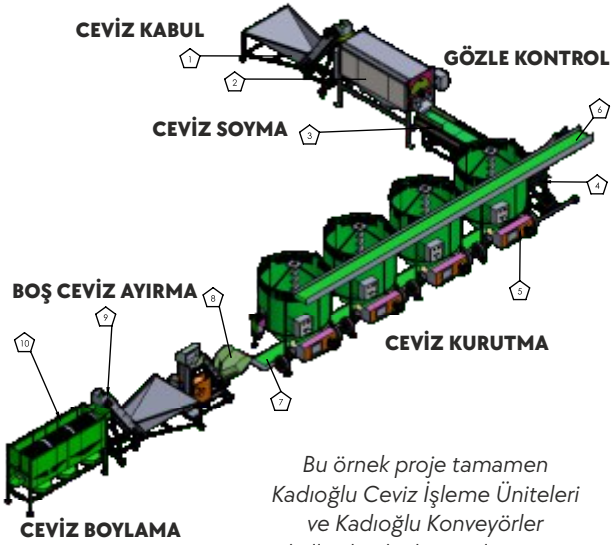

KADIOĞLU KIRMA - AYIRMA MAKİNELERİ VE KONVEYÖRLERLE OLUŞTURULMUŞ CEVİZ KIRMA HATTI

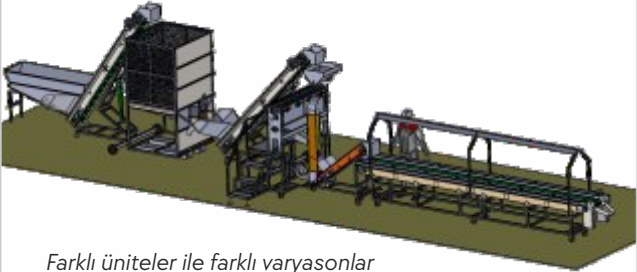

Farklı üniteler ile farklı varyasyonlar oluşturulabilir.



REFERANSLARIMIZ - 2025

MANİSA - CEVİZ İŞLEME TESİSİ



MANİSA - CEVİZ İŞLEME TESİSİ



DENİZLİ - CEVİZ İŞLEME TESİSİ



AYDIN - CEVİZ İŞLEME TESİSİ



REFERANSLARIMIZ - 2025

ÇANAKKALE - CEVİZ İŞLEME TESİSİ



AZERBAJCAN - BADEM İŞLEME TESİSİ



BALIKESİR - CEVİZ İŞLEME TESİSİ



EDİRNE - CEVİZ İŞLEME TESİSİ



DETAYLAR İÇİN

QR kodu okutunuz



(KADIOGLU) Kadioğlu Makine San. Tic. Ltd. Şti. 2026-1

MEYVE - ÜZÜM - ZEYTİN İŞLEME



ÜZÜM SAPI ALMA VE TANE PATLATMA

DMCAV

GRIFO DMCAV SEHPALI ÜZÜM SAPI ALMA VE PATLATMA MAKİNESİ (SEHPALI)



Menşee: İtalya

Marka: Grifo

Detaylar İçin QR Okutunuz:



Taşıyıcı sehпасıyla birlikte sunulan Grifo DMC Üzüm Sap Ayırma ve Tane Patlatma Makinesi, üzümü presleme öncesi yüksek verimle sıkıma hazır hale getirir.

- 220 V ev elektriđi ile çalışır.
- Saatlik kapasite: 1500 - 2000 kg

LM50SS

KADMEC LM50SS ÜZÜM SAPI ALMA VE PATLATMA MAKİNESİ



Menşee: Çin

Marka: KADMEC

Paslanmaz çelik parçalara sahip, sağlam ve kullanımı kolay bir üzüm sapı ayırma ve tane patlatma makinesidir. Güçlü motoru zorlanmadan çalışır; dişli ve silindirleri sessiz ve güvenilir kullanım için endüstriyel plastikten üretilmiştir. Ayarlanabilir kırıcı silindirleri bulunur. Üzümler hazneye doldurulduğunda helezon sistemi onları otomatik olarak kırma ve sap ayırma bölümüne taşır.

- Saatlik kapasite: 1500 - 2000 kg

KADIOĞLU Makine San. Tic. Ltd. Şti. 2026-1

KADIOĞLU

ÜZÜM SAPI ALMA VE TANE PATLATMA

DSM

GRIFO DSM MANUEL ÜZÜM SAPI ALMA VE TANE PATLATMA MAKİNESİ

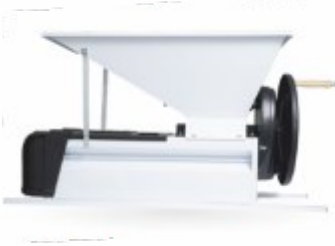

Menşe:
İtalya

Marka:
Grifo

**Detaylar İçin
QR Okutunuz:**



Grifo'nun kaliteli malzemelerle üretilen ekonomik DSM modeli, salkımı sapından ayırıp taneleri kabuk ve çekirdeğe zarar vermeden patlatır. Böylece berrak üzüm suyu elde edilir. Dayanıklı plastik dişli sistemi sessiz çalışır ve ayarlanabilir silindir yapısı uzun ömürlü kullanım sunar.

- İnsan gücü ile çalışır.

- Saatlik kapasite: 750 - 1000 KG

UT05

KADMEC UT05 MANUEL ÜZÜM SAPI ALMA VE TANE PATLATMA MAKİNESİ



Menşe:
Çin

Marka:
KADMEC

**Detaylar İçin
QR Okutunuz:**



Kadmec UT05 Manuel Üzüm Sapi Alma Aleti, üzümleri salkımdan ayırıp kırarak presleme veya fermentasyona hazır hâle getirir. Dayanıklı silindir ve dişli yapısı uzun ömür sağlar. Üzümler silindirlerde ezilir; taneler ve çöp ayrı düşerken sap ve çekirdeğe zarar verilmez.

- İnsan gücü ile çalışır.

- Saatlik kapasite: 400 - 700 KG

ÜZÜM SAPI ALMA VE TANE PATLATMA

DMCI

GRIFO DMCI PASLANMAZ ÇELİK ÜZÜM SAPI ALMA VE TANE PATLATMA MAKİNESİ



Menşe:
İtalya

Marka:
Grifo

**Detaylar İçin
QR Okutunuz:**



Grifo DMCI, paslanmaz çelik parçalı, güçlü motorlu bir üzüm sapı ayırma ve patlatma makinesidir. Dayanıklı endüstriyel plastik dişli ve silindirleri sessiz çalışır; kırıcı silindirleri ayarlanabilir. Hazneye doldurulan üzümleri helezon sistemiyle işleme alanına taşır.

- 220 V ev elektriği ile çalışır.
- Saatlik kapasite: 1500 - 2000 kg

KSP1

ÜZÜM SAP ALMA VE TANE PATLATMA MAKİNESİ ALT TAHLİYE BUNKERİ



Menşe:
Türkiye

Marka:
Kadioğlu

**Detaylar İçin
QR Okutunuz:**



Grifo ve Kadmec Marklı üzüm sapı ayırma, tane patlatma, çekirdek ayırma ve nar taneleme makineleri için tasarlanmış sehpa, gıdaya temas eden tüm parçaları paslanmaz çelik malzemeden üretilmiştir.

Kadioğlu Makine San. Tic. Ltd. Şti. 2026-1

KADIOĞLU

ÜZÜM SAPI ALMA VE TANE PATLATMA

LM30W

KADMEC LM30W MANUEL ÜZÜM PATLATMA ALETİ (KARIŞTIRICILI)



Menşee: Çin

Marka: KADMEC

Fermantasyon veya presleme öncesi üzümüleri ideal şekilde patlatan, dayanıklı ve ayarlanabilir silindirlere sahip bir üzüm patlatma makinesidir; çekirdeğe ve sapa zarar vermez. Üzümlerin silindire daha kolay çekilmesini sağlayan karıştırıcı kulaklara sahiptir.

- İnsan gücüyle çalışır.
- Silindir yakınlık ayarı mevcuttur.

PMN

GRIFO PMN MANUEL ÜZÜM PATLATMA ALETİ



Menşee: İtalya

Marka: Grifo

Detaylar İçin QR Okutunuz:



ÜZÜM SAPI ALMA VE TANE PATLATMA

DVEP20

GRIFO DVEP20 TAHLİYE POMPALI ÜZÜM SAPI ALMA VE PATLATMA MAKİNESİ



Menşee: İtalya

Marka: Grifo

Detaylar İin QR Okutunuz:



Grifo DVEP20 modeli, profesyonel kullanıma uygun olup, sapları ayrılmıř ve taneleri patlatılmıř üzümleerin ayrı bir bölüme aktarılmasını kolaylařtıran özel bir pompaya sahiptir.

- 220 V ev elektriđi ile alıřır.
- Saatlik kapasite: 2000 - 2500 kg

DVEP30I

GRIFO DVEP30I POMPALI INOX ÜZÜM SAPI ALMA VE PATLATMA MAKİNESİ



Menşee: İtalya

Marka: Grifo

Detaylar İin QR Okutunuz:



Grifo DVEP20 modeli, profesyonel kullanıma uygun olup, sapları ayrılmıř ve taneleri patlatılmıř üzümleerin ayrı bir bölüme aktarılmasını kolaylařtıran özel bir pompaya sahiptir.

- 220 V ev elektriđi ile alıřır.
- Saatlik kapasite: 3000 - 3500 kg

MEYVE ÖĞÜTME

22200

SPEIDEL PROFESYONEL MEYVE ÖĞÜTME MAKİNESİ



Menşe:
Almanya

Marka:
Speidel

**Detaylar İçin
QR Okutunuz:**



Almanya'nın önde gelen meyve suyu makineleri üreticisi Speidel'in meyve öğütücüsü, saatte 1000-1500 kg meyve işleyebilir. (Şeftali, erik gibi sert çekirdekli meyveler için uygun değildir.)

- 220 V ev elektriği ile çalışır.
- Su yalıtımlı kenarsız tasarımı sayesinde temizliği oldukça kolaydır.

AMA1

GRIFO AMA1 PROFESYONEL MEYVE ÖĞÜTME MAKİNESİ



Menşe:
İtalya

Marka:
Grifo

**Detaylar İçin
QR Okutunuz:**



Grifo'nun Profesyonellere yönelik meyve öğütücüsü modeli saatlik ortalama 1000 kg meyve öğütür. (Şeftali, erik gibi sert çekirdekli meyveler için uygun değildir.)

- 220 V ev elektriği ile çalışır.

MEYVE ÖĞÜTME

EFC1500

SPEIDEL PROFESYONEL MEYVE ÖĞÜTME MAKİNESİ



Menşee: Türkiye

Marka: KADMEC

Detaylar İin QR Okutunuz:



Yumuşak ekirdekli meyve ya da eşitli sebzelerin öğütölmesi için tasarlanmış Kadmec EFC1500 Meyve Öğütücü makine, saatlik ortalama 500 - 750 kg öğütme kapasitesine sahiptir.

- 220 V ev elektriđi ile alışır.

PIP

GRIFO PIP HOBİ TİPİ MANUEL MEYVE ÖĞÜTME ALETİ



Menşee: İtalya

Marka: Grifo

Detaylar İin QR Okutunuz:



Grifo Pip Meyve Öğütücü, ekirdeksiz veya yumuşak ekirdekli meyveleri presleme veya marmelat yapımı için ideal boyutta öğütür. Elle alıştırılan en küçük Grifo makinesidir. Paslanmaz elik hazne, özel plastik makaralar ve paslanmaz bıaklarla dayanıklı ve kullanımı kolaydır.

- İnsan gücüyle alışır.

KADIOĐLU Makine San. Tic. Ltd. Şti. 2026-1

KADIOĐLU

MEYVE İŞLEME YARDIMCILARI

SM

GRIFO SM NAR TANELEME VE TANE PATLATMA MAKİNESİ



Menşee: İtalya

Marka: Grifo

Detaylar İin QR Okutunuz:



Bütün narın tanelerinin meyveden ayrılması görevini yerine getirir. Taneleme sonrası tanelerin patlatılması pres esnasında yüksek verimli sıklm saęlar.

- 220 V ev elektrięi ile alıřır.
- Saatlik kapasite: 500 - 600 kg

DENS

GRIFO DENS MEYVE EKİRDEęİ IKARMA MAKİNESİ

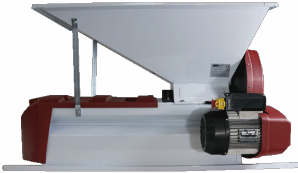

Menşee: İtalya

Marka: Grifo

Detaylar İin QR Okutunuz:



Meyvenin etli kısmı ve ekirdeęini ayırmak iin kullanılır. ekirdeęi ayrılan meyvenin bütünlüęü bozulur. Reel, marmelat vb iin uygundur. (Erik ve viřne iin ayrı elekler ile sunulmaktadır.)

- 220 V ev elektrięi ile alıřır.
- Saatlik kapasite: 500 - 600 kg

ZEYTİN ÜZERİNE

Z14

ÇİZMATİK PASLANMAZ ÇELİK ZEYTİN ÇİZME ALETİ



Menşee: Türkiye

Marka: Kadiođlu

Detaylar İin QR Okutunuz:



İZMATİK® Zeytin izme aleti'nin kullanımı olduka kolaydır. 14 adet paslanmaz elik bıaktan oluřan alet, ekirdek geldiđinde bıakların geri saklanması sađlayan yaylı mekanizmaya sahiptir. ekirdek sıkıřtırmaz.

FCH10-OLIO

GRIFO FCH10-OLIO BUTİK ZEYTİNYAĐI FİLTRELEME MAKİNESİ



Menşee: İtalya

Marka: Grifo

Detaylar İin QR Okutunuz:



Grifo'nun hobi serisine ait FCH10-OLIO filtre makinesi, ev ve kk-orta lekli iřletmeler iin tasarlanmış pratik bir zeytinyađı filtreleme cihazıdır. Emaye kaplı elik gvde, paslanmaz elik pompa ve kauuk pervane ierir. Filtreleme katmanları gıdaya uygun naylon plakalar zerinde yerleřtirilir. Maksimum 6 katmanla alıřabilir; daha az katman retimi dřrr. Basın kontrol iin manometre ile birlikte gelir.

- 220 V ev elektriđi ile alıřır.

SALÇA MAKİNELERİ

SP5EL-SH

GRIFO SP5EL-SH HELEZONLU / SEHPALI EV TİPİ SALÇA ÇEKME MAKİNESİ



Menşeyi: İtalya

Marka: GRIFO

Detaylar İçin QR Okutunuz:



Grifo salça makinesi, domates ve biber salçası ya da sosu için kabuk ve çekirdeği etkili şekilde ayıran, 0,5 hp motorlu, yüksek verimli bir sıkma makinesidir. Paslanmaz çelik eleği sayesinde posa ve atıkları kolayca ayırarak hızlı ve temiz salça üretimi sağlar.

- 220 V ev elektriği ile çalışır.

SP5EL

GRIFO SP5EL HELEZONLU / SEHPALI EV TİPİ SALÇA ÇEKME MAKİNESİ



Menşeyi: İtalya

Marka: GRIFO

Detaylar İçin QR Okutunuz:



Grifo salça makinesi, domates ve biber salçası ya da sosu için kabuk ve çekirdeği etkili şekilde ayıran, 0,5 hp motorlu, yüksek verimli bir sıkma makinesidir. Paslanmaz çelik eleği sayesinde posa ve atıkları kolayca ayırarak hızlı ve temiz salça üretimi sağlar.

- 220 V ev elektriği ile çalışır.

SALÇA MAKİNELERİ

S90

KADIOĞLU S90 ELEKTRİKLİ SALÇA KARIŞTIRMA MAKİNESİ



Menşe:
Türkiye

Marka:
Kadioğlu

**Detaylar İçin
QR Okutunuz:**



Kadioğlu S90 Salça Karıştırma Makinesi, salça karıştırma işini otomatikleştirerek yanma ve dip tutmayı önleyen, salça kalitesini artıran ve zaman kazandıran bir cihazdır. Yüksek ısıya dayanıklı, sağlam endüstriyel malzemelerden üretilmiş olup uzun ömürlü ve yoğun kullanıma uygundur.

Alev yuvası ve çelik kazan dahildir



Kadioğlu Makine San. Tic. Ltd. Şti. 2026-1

KADIOĞLU

DİKEY ÇALIŞAN MEYVE - ÜZÜM PRESLERİ

PT650

**KADIOĞLU PT650 MEYVE ÖĞÜTÜCÜLÜ
HİDROLİK MEYVE PRESİ 65 LİTRE**



Menşe:
Türkiye

Marka:
Kadioğlu

**Detaylar İçin
QR Okutunuz:**



Kadioğlu Prestoo, meyve ve sebzeleri aromalarını bozmadan öğütüp yüksek verimle presleyen, iki motorlu ve tamamen paslanmaz çelikten üretilmiş bir makinedir. Öğütme ve preslemeyi tek cihazda birleştirerek klasik sistemlere göre daha kaliteli meyve suyu sağlar. Dayanıklı hidrolik piston yapısı sayesinde uzun yıllar yoğun kullanıma uygundur.

- 220 V ev elektriği ile çalışır.
- Pres gücü 1 - 6 ton

KE20

**KADIOĞLU KRIKO20 KRİKO İLE ÇALIŞAN
ÜZÜM VE MEYVE PRESİ 20 LİTRE**



Menşe:
Türkiye

Marka:
Kadioğlu

**Detaylar İçin
QR Okutunuz:**



Kadioğlu Kriko20 Meyve - Üzüm Sıkma Presi, alt kısma yerleştirilmiş 2 tonluk kriko sayesinde geleneksel sistemlere göre daha yüksek basınçla presleme yapar. Gıdaya temas eden tüm parçaları kalın paslanmaz metalden, şasesi ise 6 ton yüke dayanıklı sağlam malzemelerden üretilmiştir. Uzun ömürlü ve dayanıklı bir presleme çözümdür.

DİKEY ÇALIŞAN MEYVE - ÜZÜM PRESLERİ

SH50

KADIOĞLU SH50 KRİKO İLE ÇALIŞAN ÜZÜM VE MEYVE PRESİ 50 LİTRE



Menşee:
Çin

Marka:
KADMEC

Kadioğlu Sh50 Meyve - Üzüm Sıkma Presi, üst kısma yerleştirilmiş yüksek tonajlı kriko sayesinde geleneksel sistemlere göre daha yüksek basınçla presleme yapar. Gıdaya temas eden tüm parçaları kalın paslanmaz metalden, şasesi ise yüksek baskıya dayanıklı sağlam malzemelerden üretilmiştir. Profesyonel kullanıma uygun, uzun ömürlü ve dayanıklı bir presleme çözümdür.

CR18W

KADMEC CR18W MANUEL ÜZÜM - MEYVE PRESİ 18 LİTRE



Menşee:
Çin

Marka:
KADMEC

Geleneksel meyve - üzüm sıkma presleri, parçalanmış meyveyi ya da kırılmış üzümü paslanmaz çelik sepette kolu çevirerek sıkma prensibiyle çalışan klasik bir sistemdir. Baskı arttıkça meyve suyu önden tahliye olur; posa alınarak tekrar sıkılabilir. Daha yüksek verim için sıkım sonrası kısa bekleme ve yeniden sıkıştırma önerilir.

KADIOĞLU Makine San. Tic. Ltd. Şti. 2026-1

KADIOĞLU

BALONLU MEYVE - ÜZÜM PRESLERİ

22620-01

SPEIDEL HİDROPRESS - PASLANMAZ ÇELİK
- ÜZÜM MEYVE PRESİ 20 LİTRE



Menşee:
Almanya

Marka:
Speidel

**Detaylar İçin
QR Okutunuz:**



Speidel balonlu presler, aromayı bozmadan yüksek kaliteli meyve ve üzüm suyu elde etmek için kullanılan, geleneksel preslere göre çok daha hızlı ve verimli çalışan sistemlerdir.

Merkezden dışa doğru sıkıştırma yaparak meyvenin bloklaşmasını önler ve üstün sıkım performansı sağlar.

Çeşme suyu şebeke basıncı ile çalışır.

22600-01

SPEIDEL HİDROPRESS - PASLANMAZ ÇELİK
- ÜZÜM MEYVE PRESİ 40 LİTRE



Menşee:
Almanya

Marka:
Speidel

**Detaylar İçin
QR Okutunuz:**



HİDROPRESS ÇALIŞMA PRENSİBİ

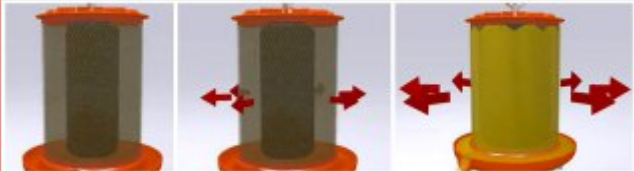

BALONLU MEYVE - ÜZÜM PRESLERİ

PEA40

GRIFO PNÖMATİK ÜZÜM MEYVE PRESİ 40 LİTRE (KOMPRESÖR İLE ÇALIŞIR)



Menşee: İtalya

Marka: Grifo

Detaylar İçin QR Okutunuz:



Grifo Balonlu Pres, kompresörden gelen basınçlı hava ile çalışan ve su gerektirmeyen bir pnömatrik meyve - üzüm presidir. Merkezden şişerek sıkıştırma yaptığı için meyveler ezilmeden, çekirdekler zarar görmeden ve doğal aromaları bozulmadan sıkım yapılır. Ürün kalitesi yüksek, işlem süresi ise geleneksel preslere göre oldukça kısadır.

PEW80

GRIFO HİDROPRESS ÜZÜM MEYVE PRESİ 80 LİTRE



Menşee: İtalya

Marka: Grifo

Detaylar İçin QR Okutunuz:



Meyve-üzüm presi sadece çeşme suyunun (şehir şebekesi) basıncıyla çalışır. Merkezden sıkıştırılan yöntem meyve aromasını korur. 80 Litre model devirerek boşaltmayı sağlayan kilitli menteşelere sahiptir. Çeşme suyu şebeke basıncı ile çalışır.

KADIOĞLU Makine San. Tic. Ltd. Şti. 2026-1

KADIOĞLU

BALONLU MEYVE - ÜZÜM PRESLERİ

22618

SPEIDEL HİDROPRESS DEVİRMELİ ÜZÜM
MEYVE PRESİ 180 LİTRE



Menşe:
Almanya

Marka:
Speidel

**Detaylar İçin
QR Okutunuz:**



Meyve-üzüm presi sadece çeşme suyunun (şehir şebekesi) basıncıyla çalışır. Merkezden sıkıştırılan yöntem meyve aromasını korur. 180 Litre model devirerek boşaltmayı sağlayan kilitli menteşelere sahiptir.

HA80INOX

KADMEC HİDROPRESS DEVİRMELİ ÜZÜM
MEYVE PRESİ 90 LİTRE



Menşe:
Çin

Marka:
Kadmec

Meyve-üzüm presi sadece çeşme suyunun (şehir şebekesi) basıncıyla çalışır. Merkezden sıkıştırılan yöntem meyve aromasını korur. 90 Litre model devirerek boşaltmayı sağlayan kilitli menteşelere sahiptir.

ÜZÜM - MEYVE ÜZERİNE İŞLEME MAKİNELERİNİ İNCELEMEK İÇİN;

*Telefonunuzun kamerasıyla
QR kodu okutunuz*



HUBUBAT - BAKLIYAT ÜZERİNE

CTA1500

KADMEC CTA1500 MISIR TANELEME MAKİNESİ



Menşee:
Çin

Marka:
KADMEC

**Detaylar İçin
QR Okutunuz:**



Elektrikle çalışan Kadmec CTA Mısır Taneleme Makinası, mısır danelerini koçanından ayırmak üzere tasarlanmış olup yem üretimi veya mısır unu yapımı gibi işlemlerde yüksek verim sağlar. Sağlam yapısı sayesinde uzun yıllar boyunca güvenle kullanılabilir.

220 V ev elektriği ile çalışır.

MT50

KADMEC MT50 MISIR TANELEME ALETİ



Menşee:
Çin

Marka:
KADMEC

**Detaylar İçin
QR Okutunuz:**



Kadmec MT50 Manuel Mısır Taneleme Aleti, mısır koçanından ayırmak, mısır unu yapmak veya kümes hayvanlarını beslemek için pratik bir çözümdür. Masa ya da çerçeve kenarına sabitlenerek kullanılır; kol çevrildikçe dönen dikenli disk, yukarıdan bırakılan koçanların tanelerini kolayca söker. Endüstriyel plastikten üretilen bu alet, hem dayanıklıdır hem de tanelerde çizik oluşumunu azaltarak tohumluk mısır ayırma işlemi için uygun hale gelir.

HUBUBAT - BAKLIYAT ÜZERİNE

EM25

EUROMILL-25 HUBUBAT, BAKLIYAT
ÖĞÜTME VE YEM KIRMA MAKİNESİ



Menşee: Çin

Marka: KADMEC

**Detaylar İin
QR Okutunuz:**



Kadmece Euromill 25, granül biimdeki birok rn toz hızlı ve kolay Őekilde ğtmek iin tasarlanmıŐ yeni nesil bir hububat ğtme makinesidir. DeėiŐtirilebilir drt elek ile farklı inceliklerde ğtme yapılabilir. Mısırs unu, yemlik buėday–arpa–yulaf, Őeker, tuz, karabiber, kırmızı biber, kahve ekirdeėi, kuru bakliyat ve tarhana gibi rnleri ğtmeye uygundur. Dakikada 19.000 devirlik yksek hızı, termal korumalı motoru ve bol yedek para desteėiyle ne ıkar.



KADIOĐLU Kadioėlu Makine San. Tic. Ltd. Őti. 2026-1

KADIOĐLU

HUBUBAT - BAKLIYAT ÜZERİNE

EM25WL

**KADMEC EUROMİLL-25WL HUBUBAT,
BAKLIYAT ÖĞÜTME MAKİNESİ**



Menşesi:
Çin

Marka:
KADMEC

**Detaylar İçin
QR Okutunuz:**



Euromill-25'in doğrudan çuvala ya da ayrı bir bölüme öğütecek şekilde tasarlanmış versiyonudur. Öğütücü kısmının tüm teknik özellikleri Euromill-25 modeli ile aynıdır.

- 220 V ev elektriği ile çalışır.

- Motor gücü: 1,3 kW

- 19000 devir/dakika termal korumalı motor

- Saatlik kapasite: 150 - 350 kg

1974A0000

NOVITAL MAGNUM HUBUBAT DEĞİRMENİ



Menşesi:
İtalya

Marka:
Novital

**Detaylar İçin
QR Okutunuz:**



İtalya'nın en çok tercih edilen markası olan "NOVITAL" üretimi öğütücü ile mısır, arpa, yulaf, nohut, çavdar, fasülye vb tüm hububat tanelerini kolayca öğütebilirsiniz. Üstelik 4 ayrı öğütme kalınlığı seçeneği ile...

220 V ev elektriği ile çalışır.

HUBUBAT - BAKLIYAT ÜZERİNE

DM1509

KADMEC DM509 TAŞ UN DEĞİRMENİ



Menşesi:
Çin

Marka:
KADMEC

**Detaylar İçin
QR Okutunuz:**



GM200

KADMEC GM200 EV TİPİ TAŞ UN DEĞİRMENİ



Menşesi:
Çin

Marka:
KADMEC

RKT1

KADMEC ROCKET-1 BIG BAG ÇUVAL BOŞALTMA APARATI



Menşesi:
Çin

Marka:
KADMEC

**Detaylar İçin
QR Okutunuz:**



Kadıoğlu Makine San. Tic. Ltd. Şti. 2026-1

(KADIOĞLU)



SATIŞ TEMSİLCİLERİ İLETİŞİM:



HASAN ÇAĞLAR

Kadioğlu Alışveriş Destek Uzmanı

0538 332 80 85

hasan@kadmec.com

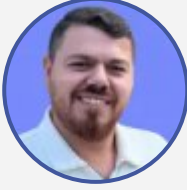

RÜSTEM ÇİÇEK

Kadioğlu Makine Temsilcisi

0543 332 80 94

rustem@kadmec.com



**KADIOĞLU MAKİNE
WHATSAPP HATTI**



0549 480 16 01



**KADIOĞLU MAKİNE
ADRES**



**Kadioğlu Makine
San. Tic. Ltd. Şti.
Ankara Cad. Çataltepe
Mah. No:114
Kestel/Bursa**